

NOTICE DE MONTAGE



Potager surélevé ligne STANDARD



Potager surélevé ligne KINGSIZE



Potager surélevé ligne HALFSIZE



Potager surélevé ligne HOBBY

CARRÉ POTAGER SURÉLEVÉ



Lisez **impérativement** ce manuel **avant** le montage.

Table des matières

SOMMAIRE	PAGE
Généralités	3
Lire et conserver les instructions de montage	3
Usage conforme	3
Signification des symboles	3
Sécurité	4
Déclaration d'information	4
Consignes générales de sécurité	4-5
Avant le montage	6
Vérification du produit et du contenu de la livraison	6
Lieu d'installation	6-7
Montage	7
Risque de blessure	7
Risque de dommages	7
Étapes du montage	7
Nettoyage et entretien	8
Contenu de la livraison	
Liste de pièces du potager surélevé ligne STANDARD	9-11
Liste de pièces du potager surélevé ligne KINGSIZE	12-23
Liste de pièces du potager surélevé ligne HALFSIZE	24-28
Liste de pièces pour potager surélevés ligne HOBBY	29-34
Montage du potager surélevé	35-38
Montage de la protection anti-limaces (disponible comme accessoire)	39
Montage de l'ancrage au sol (disponible en tant qu'accessoire)	39
Élimination	39
Garantie en cas de réclamations/contestations	40

Généralités

Lire et conserver les instructions de montage



Cette notice de montage fait partie de ce massif surélevé en aluminium 195 × 99 cm (ci-après dénommé « produit »). Elles contiennent des informations importantes sur son montage et son utilisation.

Lisez attentivement les instructions de montage, en particulier les consignes de sécurité, avant de monter et de mettre en place le produit.

Le non-respect de ces instructions de montage peut entraîner des blessures graves ou endommager le produit. Les instructions de montage sont conformes aux normes et réglementations applicables au sein de l'Union Européenne.

En cas d'utilisation du produit dans un autre pays, veuillez également respecter les directives et lois spécifiques à ce pays. Conservez les instructions de montage pour une utilisation ultérieure. Si vous transmettez le produit à des tiers, assurez-vous de fournir ces instructions de montage.

Usage conforme

Le produit est conçu exclusivement pour la culture de plantes et la création de plates-bandes surélevées. Il est destiné uniquement à un usage privé et ne convient pas à un usage commercial. N'utilisez le produit que comme décrit dans cette notice de montage. Toute autre utilisation est considérée comme étant non conforme et peut entraîner des dommages matériels ou même des blessures corporelles. Le produit n'est pas un jouet. Le fabricant ou distributeur n'assume aucune responsabilité pour des dommages causés par une utilisation non conforme.

Les symboles suivants sont utilisés dans cette notice de montage, sur le produit ou sur l'emballage.

Ce symbole vous donne des informations supplémentaires utiles pour le montage ou pour l'utilisation.

Explication des avertissements

Les symboles suivants sont utilisés dans cette notice de montage, sur le produit ou sur l'emballage.



Ce symbole vous donne des informations supplémentaires utiles sur le montage ou l'utilisation.

Sécurité

Explication des symboles

Les symboles et les mots d'avertissement suivants sont utilisés dans cette notice de montage.



Cette mention/symbole indique un danger présentant un niveau de risque moyen qui, s'il n'est pas évité, peut entraîner la mort ou une blessure grave.



Ce symbole/mot d'avertissement indique un danger présentant un niveau de risque faible qui peut entraîner des blessures légères ou modérées s'il n'est pas évité.



Cette mention met en garde contre d'éventuels dommages matériels.

Consignes de sécurité



Risque d'étouffement

Les enfants peuvent avaler les petites pièces contenues dans la livraison (par ex. vis) et s'étouffer avec. En jouant, les enfants peuvent se mettre le film d'emballage sur la tête ou s'y coincer et s'étouffer avec.

Ne laissez pas les enfants jouer avec le film d'emballage et les petites pièces contenues dans la livraison.



Risque de blessure

Une mauvaise manipulation du produit peut entraîner des blessures.

- Gardez le produit à l'écart des flammes et des surfaces chaudes (par exemple, barbecue). N'allumez pas de feu à proximité du produit.

- Placez le produit de manière à ce qu'il ne constitue pas un risque de trébuchement.
- Certaines pièces métalliques ont des bords tranchants qui peuvent entraîner des coupures. Par conséquent, il est recommandé de retirer les arêtes vives avec une lime à titre préventif.
- L'installation doit être réalisée par 1 ou 2 personnes. Il est recommandé de porter des gants de protection lors du montage.

Avant le montage

Vérification du produit et du contenu de la livraison

REMARQUE

Risque de dommages

Si vous ouvrez l'emballage sans précaution avec un couteau tranchant ou d'autres objets pointus, le produit peut être rapidement endommagé.

Soyez très prudent lors de l'ouverture :

- 1.Retirez les éléments du produit de l'emballage.
- 2.Vérifiez l'intégralité de la livraison (voir pages 2 et 3).
- 3.Vérifiez que les différentes pièces du produit ne sont pas endommagées. Si c'est le cas, ne procédez pas au montage et n'utilisez pas le produit. Adressez-vous au garant comme décrit sur la carte de garantie.



Veillez noter que les planches sont identiques des deux côtés.

En cas de rayures ou de petits dommages, veuillez installer la planche de manière à ce que le dommage soit orienté vers l'intérieur. En montant le produit, les petites imperfections de ce type ne sont donc plus visibles.

Lieu d'installation

REMARQUE

Risque de dommages

Un emplacement inapproprié peut endommager le produit.

- Placez le produit sur une surface plane et horizontale, idéalement sur un sol extérieur.
- Veillez à la stabilité du produit : il doit être exempt de vibrations.



- Afin d’assurer un ensoleillement optimal, le produit doit idéalement être placé dans la direction nord-sud.
- Nous vous recommandons d’utiliser des bordures de gazon ou des blocs de béton sous chaque coin pour éviter que le produit ne se tasse. Alignez-les de manière à garantir l’horizontalité du produit.

Montage



Risque de blessures

Une mauvaise manipulation du produit peut entraîner des blessures.

La livraison comprend de nombreux éléments enfichables. Procédez avec précaution pour éviter de vous blesser les mains.

REMARQUE

Risque de dommages

Une mauvaise manipulation du produit peut l’abîmer.

- Installez le produit avec précaution et sur une surface plane.
- Procédez avec soin lors du montage du produit et respectez les instructions de montage.

Étapes du montage

Montez le produit à l’aide des instructions et des graphiques suivants.

- 1 Monter les patins en plastique sur les planches**
- 2 Monter les clips de serrage sur les profilés d’angle**
- 3 Assembler les planches et les profilés d’angle**
- 4 Emboîter les cadres**
- 5 Visser les clips de serrage et les embouts**

Entretien et maintenance

REMARQUE

Risque de dommages

Une mauvaise manipulation du produit peut l'endommager.

- N'utilisez pas de détergents agressifs, de brosses à poils métalliques ou en nylon, ou d'objets de nettoyage tranchants ou métalliques, tels que des couteaux, des spatules rigides et autres. Ils risquent d'endommager les surfaces.

Entretien

Le produit est fabriqué à partir de matériaux résistants aux intempéries.

- Utilisez un chiffon humide pour éliminer les impuretés.
- En cas d'encrassement tenace, vaporisez le produit avec un tuyau d'arrosage.

Liste des pièces du potager surélevé CHRISTINA 119x99 cm



Illustration	N° D'ART.	DÉSIGNATION	LONGUEUR	PC.
	GFP01-1132	Planche alvéolaire	1132 mm	12
	GFP01-0932	Planche alvéolaire	932 mm	12
	GFP004-1132	Cadre	1132 mm	2
	GFP004-0932	Cadre	932 mm	2
	GFP002-0742	Profilés d'angle à 90 degrés	742 mm	4
	FG01	Patins en plastique		48
	FG07	Clips de serrage pour profilés 90 degrés		8
	FG04	Embout pour profilés 90 degrés		4
	BS 4,2x16	Vis à tôle 4,2x16 mm		152

Liste des pièces du potager surélevé CHRISTINA 119x119 cm



Illustration	N° D'ART.	DÉSIGNATION	LONGUEUR	PC.
	GFP01-1132	Planche alvéolaire	1132 mm	24
	GFP004-1132	Cadre	1132 mm	4
	GFP002-0742	Profilés d'angle à 90 degrés	742 mm	4
	FG01	Patins en plastique		48
	FG07	Clips de serrage pour profilés 90 degrés		8
	FG04	Embout pour profilés 90 degrés		4
	BS 4,2x16	Vis à tôle 4,2x 16 mm		152

Liste des pièces du potager surélevé CHRISTINA 150x77 cm



Illustration	N° D'ART.	DÉSIGNATION	LONGUEUR	PC.
	GFP01-1445	Planche alvéolaire	1445 mm	12
	GFP01-0707	Planche alvéolaire	707 mm	12
	GFP004-1445	Cadre	1445 mm	2
	GFP004-0707	Cadre	707 mm	2
	GFP002-0742	Profilés d'angle à 90 degrés	742 mm	4
	FG01	Patins en plastique		48
	FG07	Clips de serrage pour profilés 90 degrés		8
	FG04	Embout pour profilés 90 degrés		4
	BS 4,2x16	Vis à tôle 4,2x16 mm		152

Liste des pièces du potager surélevé CHRISTINA 150x99 cm



Illustration	N° D'ART.	DÉSIGNATION	LONGUEUR	PC.
	GFP01-1445	Planche alvéolaire	1445 mm	12
	GFP01-0932	Planche alvéolaire	932 mm	12
	GFP004-1445	Cadre	1445 mm	2
	GFP004-0932	Cadre	932 mm	2
	GFP002-0742	Profilés d'angle à 90 degrés	742 mm	4
	FG01	Patins en plastique		48
	FG07	Clips de serrage pour profilés 90 degrés		8
	FG04	Embout pour profilés 90 degrés		4
	BS 4,2x16	Vis à tôle 4,2x16 mm		152

Liste des pièces du potager surélevé CHRISTINA 150x119 cm



Illustration	N° D'ART.	DÉSIGNATION	LONGUEUR	PC.
	GFP01-1445	Planche alvéolaire	1445 mm	12
	GFP01-1132	Planche alvéolaire	1132 mm	12
	GFP004-1445	Cadre	1445 mm	2
	GFP004-1132	Cadre	1132 mm	2
	GFP002-0742	Profilés d'angle à 90 degrés	742 mm	4
	FG01	Patins en plastique		48
	FG07	Clips de serrage pour profilés 90 degrés		8
	FG04	Embout pour profilés 90 degrés		4
	BS 4,2x16	Vis à tôle 4,2x16 mm		152

Liste des pièces du potager surélevé CHRISTINA 195x77 cm



Illustration	N° D'ART.	DÉSIGNATION	LONGUEUR	PC.
	GFP01-1895	Planche alvéolaire	1895 mm	12
	GFP01-0707	Planche alvéolaire	707 mm	12
	GFP004-1895	Cadre	1895 mm	2
	GFP004-0707	Cadre	707 mm	2
	GFP002-0742	Profilés d'angle à 90 degrés	742 mm	4
	FG01	Patins en plastique		48
	FG07	Clips de serrage pour profilés 90 degrés		8
	FG04	Embout pour profilés 90 degrés		4
	BS 4,2x16	Vis à tôle 4,2x16 mm		152

Liste des pièces du potager surélevé CHRISTINA 195x99 cm



Illustration	N° D'ART.	DÉSIGNATION	LONGUEUR	PC.
	GFP01-1895	Planche alvéolaire	1895 mm	12
	GFP01-0932	Planche alvéolaire	932 mm	12
	GFP004-1895	Cadre	1895 mm	2
	GFP004-0932	Cadre	932 mm	2
	GFP002-0742	Profilés d'angle à 90 degrés	742 mm	4
	FG01	Patins en plastique		48
	FG07	Clips de serrage pour profilés 90 degrés		8
	FG04	Embout pour profilés 90 degrés		4
	BS 4,2x16	Vis à tôle 4,2x16 mm		152

Liste des pièces du potager surélevé CHRISTINA 195x119 cm



Illustration	N° D'ART.	DÉSIGNATION	LONGUEUR	PC.
	GFP01-1895	Planche alvéolaire	1895 mm	12
	GFP01-1132	Planche alvéolaire	1132 mm	12
	GFP004-1895	Cadre	1895 mm	2
	GFP004-1132	Cadre	1132 mm	2
	GFP002-0742	Profilés d'angle à 90 degrés	742 mm	4
	FG01	Patins en plastique		48
	FG07	Clips de serrage pour profilés 90 degrés		8
	FG04	Embout pour profilés 90 degrés		4
	BS 4,2x16	Vis à tôle 4,2x16 mm		152

Liste des pièces du potager surélevé CHRISTINA 195x150 cm



Illustration	N° D'ART.	DÉSIGNATION	LONGUEUR	PC.
	GFP01-1895	Planche alvéolaire	1895 mm	12
	GFP01-1445	Planche alvéolaire	1445 mm	12
	GFP004-1895	Cadre	1895 mm	2
	GFP004-1445	Cadre	1445 mm	2
	GFP002-0742	Profilés d'angle à 90 degrés	742 mm	4
	FG01	Patins en plastique		48
	FG07	Clips de serrage pour profilés 90 degrés		8
	FG04	Embout pour profilés 90 degrés		4
	BS 4,2x16	Vis à tôle 4,2x16 mm		152

DANIELA 235



Liste des pièces du potager surélevé DANIELA 235 x 77 cm

Illustration	N° D'ART.	DÉSIGNATION	LONGUEUR	PC.
	GFP01-1132	Planche alvéolaire	1132 mm	24
	GFP01-0707	Planche alvéolaire	707 mm	12
	GFP01-0707	Planche alvéolaire - paroi intermédiaire	707 mm	6
	GFP004-1132	Cadre	1132 mm	4
	GFP004-0707	Cadre	707 mm	3
	GFP002-0742	Profilé d'angle à 90 degrés	742 mm	4
	GFP003-0742	Support en T	742 mm	2
	FG01	Patins en plastique		84
	FG07	Clips de serrage pour profilé 90 degrés		8
	FG07	Clip de serrage pour support en T		4
	FG04	Embout pour profilé 90 degrés		4
	FG03	Embout pour support en T		2
	BS 4,2x16	Vis à tôle 4,2 x 16 mm		264

Les planches de la paroi intermédiaire sont livrées en alu naturel, en deuxième choix.

Liste des pièces du potager surélevé DANIELA 235 x 99 cm

Illustration	N° D'ART.	DÉSIGNATION	LONGUEUR	PC.
	GFP01-1132	Planche alvéolaire	1132 mm	24
	GFP01-0932	Planche alvéolaire	932 mm	12
	GFP01-0932	Planche alvéolaire - paroi intermédiaire	932 mm	6
	GFP004-1132	Cadre	1132 mm	4
	GFP004-0932	Cadre	932 mm	3
	GFP002-0742	Profilé d'angle à 90 degrés	742 mm	4
	GFP003-0742	Support en T	742 mm	2
	FG01	Patins en plastique		84
	FG07	Clips de serrage pour profilé 90 degrés		8
	FG07	Clips de serrage pour support en T		4
	FG04	Embout pour profilé 90 degrés		4
	FG03	Embout pour support en T		2
	BS 4,2x16	Vis à tôle 4,2 x 16 mm		264













Les planches de la paroi intermédiaire sont livrées en alu naturel, en deuxième choix.

Liste des pièces du potager surélevé DANIELA 235 x 119 cm

Illustration	N° D'ART.	DÉSIGNATION	LONGUEUR	PC.
	GFP01-1132	Planche alvéolaire	1132 mm	36
	GFP01-1132	Planche alvéolaire - paroi intermédiaire	1132 mm	6
	GFP004-1132	Cadre	1132 mm	7
	GFP002-0742	Profilé d'angle à 90 degrés	742 mm	4
	GFP003-0742	Support en T	742 mm	2
	FG01	Patins en plastique		84
	FG07	Clips de serrage pour profilé 90 degrés		8
	FG07	Clips de serrage pour support en T		4
	FG04	Embout pour profilé 90 degrés		4
	FG03	Embout pour support en T		2
	BS 4,2x16	Vis à tôle 4,2 x 16 mm		264

Les planches de la paroi intermédiaire sont livrées en alu naturel, en deuxième choix.

Liste des pièces du potager surélevé DANIELA 235 x 150 cm







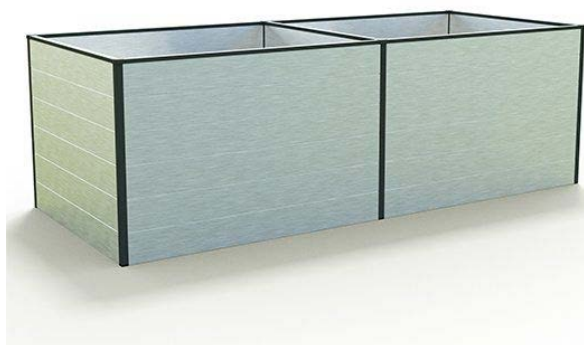





Illustration	N° D'ART.	DÉSIGNATION	LONGUEUR	PC.
	GFP01-1132	Planche alvéolaire	1132 mm	24
	GFP01-1445	Planche alvéolaire	1445 mm	12
	GFP01-1445	Planche alvéolaire - paroi intermédiaire	1445 mm	6
	GFP004-1132	Cadre	1132 mm	4
	GFP004-1445	Cadre	1445 mm	3
	GFP002-0742	Profilés d'angle à 90 degrés	742 mm	4
	GFP003-0742	Support en T	742 mm	2
	FG01	Patins en plastique		84
	FG07	Clips de serrage pour profilé 90 degrés		8
	FG07	Clips de serrage pour support en T		4
	FG04	Embout pour profilé 90 degrés		4
	FG03	Embout pour support en T		2
	BS 4,2x16	Vis à tôle 4,2 x 16 mm		264

Les planches de la paroi intermédiaire sont livrées en alu naturel, en deuxième choix.

DANIELA 297















Liste des pièces du potager surélevé DANIELA 297 x 77 cm

Illustration	N° D'ART.	DÉSIGNATION	LONGUEUR	PC.
	GFP01-1445	Planche alvéolaire	1445 mm	24
	GFP01-0707	Planche alvéolaire	707 mm	12
	GFP01-0707	Planche alvéolaire - paroi intermédiaire	707 mm	6
	GFP004-1445	Cadre	1445 mm	4
	GFP004-0707	Cadre	707 mm	3
	GFP002-0742	Profilés d'angle à 90 degrés	742 mm	4
	GFP003-0742	Support en T	742 mm	2
	FG01	Patins en plastique		84
	FG07	Clips de serrage pour profilé 90 degrés		8
	FG07	Clips de serrage pour support en T		4
	FG04	Embout pour profilé 90 degrés		4
	FG03	Embout pour support en T		2
	BS 4,2x16	Vis à tôle 4,2 x 16 mm		264

Les planches de la paroi intermédiaire sont livrées en alu naturel, en deuxième choix.

Liste des pièces du potager surélevé DANIELA 297 x 99 cm

Illustration	N° D'ART.	DÉSIGNATION	LONGUEUR	PC.
	GFP01-1445	Planche alvéolaire	1445 mm	24
	GFP01-0932	Planche alvéolaire	932 mm	12
	GFP01-0932	Planche alvéolaire - paroi intermédiaire	932 mm	6
	GFP004-1445	Cadre	1445 mm	4
	GFP004-0932	Cadre	932 mm	3
	GFP002-0742	Profilés d'angle à 90 degrés	742 mm	4
	GFP003-0742	Support en T	742 mm	2
	FG01	Patins en plastique		84
	FG07	Clips de serrage pour profilé 90 degrés		8
	FG07	Clips de serrage pour support en T		4
	FG04	Embout pour profilé 90 degrés		4
	FG03	Embout pour support en T		2
	BS 4,2x16	Vis à tôle 4,2 x 16 mm		264

Les planches de la paroi intermédiaire sont livrées en alu naturel, en deuxième choix.

Liste des pièces du potager surélevé DANIELA 297 x 119 cm

Illustration	N° D'ART.	DÉSIGNATION	LONGUEUR	PC.
	GFP01-1445	Planche alvéolaire	1445 mm	24
	GFP01-1132	Planche alvéolaire	1132 mm	12
	GFP01-1132	Planche alvéolaire - paroi intermédiaire	1132 mm	6
	GFP004-1445	Cadre	1445 mm	4
	GFP004-1132	Cadre	1132 mm	3
	GFP002-0742	Profilés d'angle à 90 degrés	742 mm	4
	GFP003-0742	Support en T	742 mm	2
	FG01	Patins en plastique		84
	FG07	Clips de serrage pour profilé 90 degrés		8
	FG07	Clips de serrage pour support en T		4
	FG04	Embout pour profilé 90 degrés		4
	FG03	Embout pour support en T		2
	BS 4,2x16	Vis à tôle 4,2 x 16 mm		264

Les planches de la paroi intermédiaire sont livrées en alu naturel, en deuxième choix.

Liste des pièces du potager surélevé DANIELA 297 x 150 cm

Illustration	N° D'ART.	DÉSIGNATION	LONGUEUR	PC.
	GFP01-1445	Planche alvéolaire	1445 mm	36
	GFP01-1445	Planche alvéolaire - paroi intermédiaire	1445 mm	6
	GFP004-1445	Cadre	1445 mm	7
	GFP002-0742	Profilés d'angle à 90 degrés	742 mm	4
	GFP003-0742	Support en T	742 mm	2
	FG01	Patins en plastique		84
	FG07	Clips de serrage pour profilé 90 degrés		8
	FG07	Clips de serrage pour support en T		4
	FG04	Embout pour profilé 90 degrés		4
	FG03	Embout pour support en T		2
	BS 4,2x16	Vis à tôle 4,2 x 16 mm		264

Les planches de la paroi intermédiaire sont livrées en alu naturel, en deuxième choix!

DANIELA 351

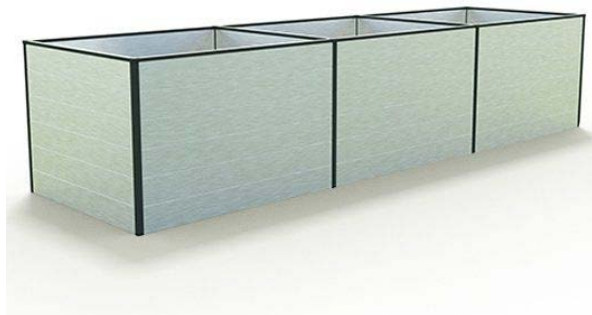













Liste des pièces du potager surélevé DANIELA 351 x 77 cm

Illustration	N° D'ART.	DÉSIGNATION	LONGUEUR	PC.
	GFP01-1132	Planche alvéolaire	1132 mm	36
	GFP01-0707	Planche alvéolaire	707 mm	12
	GFP01-0707	Planche alvéolaire - paroi intermédiaire	707 mm	12
	GFP004-1132	Cadre	1132 mm	6
	GFP004-0707	Cadre	707 mm	4
	GFP002-0742	Profilés d'angle à 90 degrés	742 mm	4
	GFP003-0742	Support en T	742 mm	4
	FG01	Patins en plastique		120
	FG07	Clips de serrage pour profilé 90 degrés		8
	FG07	Clips de serrage pour support en T		8
	FG04	Embout pour profilé 90 degrés		4
	FG03	Embout pour support en T		4
	BS 4,2x16	Vis à tôle 4,2 x 16 mm		376

Les planches de la paroi intermédiaire sont livrées en alu naturel, en deuxième choix.

Liste des pièces du potager surélevée DANIELA 351 x 99 cm

Illustration	N° D'ART.	DÉSIGNATION	LONGUEUR	PC.
	GFP01-1132	Planche alvéolaire	1132 mm	36
	GFP01-0932	Planche alvéolaire	932 mm	12
	GFP01-0932	Planche alvéolaire - paroi intermédiaire	932 mm	12
	GFP004-1132	Cadre	1132 mm	6
	GFP004-0932	Cadre	932 mm	4
	GFP002-0742	Profilés d'angle à 90 degrés	742 mm	4
	GFP003-0742	Support en T	742 mm	4
	FG01	Patins en plastique		120
	FG07	Clips de serrage pour profilé 90 degrés		8
	FG07	Clips de serrage pour support en T		8
	FG04	Embout pour profilé 90 degrés		4
	FG03	Embout pour support en T		4
	BS 4,2x16	Vis à tôle 4,2 x 16 mm		376













Les planches de la paroi intermédiaire sont livrées en alu naturel, en deuxième choix.

Liste des pièces du potager surélevé DANIELA 351 x 119 cm

Illustration	N° D'ART.	DÉSIGNATION	LONGUEUR	PC.
	GFP01-1132	Planche alvéolaire	1132 mm	48
	GFP01-1132	Planche alvéolaire - paroi intermédiaire	1132 mm	12
	GFP004-1132	Cadre	1132 mm	10
	GFP002-0742	Profilés d'angle à 90 degrés	742 mm	4
	GFP003-0742	Support en T	742 mm	4
	FG01	Patins en plastique		120
	FG07	Clips de serrage pour profilé 90 degrés		8
	FG07	Clips de serrage pour support en T		8
	FG04	Embout pour profilé 90 degrés		4
	FG03	Embout pour support en T		4
	BS 4,2x16	Vis à tôle 4,2 x 16 mm		376

Les planches de la paroi intermédiaire sont livrées en alu naturel, en deuxième choix.

Liste des pièces du potager surélevé DANIELA 351 x 150 cm

Illustration	N° D'ART.	DÉSIGNATION	LONGUEUR	PC.
	GFP01-1132	Planche alvéolaire	1132 mm	36
	GFP01-1445	Planche alvéolaire	1445 mm	12
	GFP01-1445	Planche alvéolaire - paroi intermédiaire	1445 mm	12
	GFP004-1132	Cadre	1132 mm	6
	GFP004-1445	Cadre	1445 mm	4
	GFP002-0742	Profilés d'angle à 90 degrés	742 mm	4
	GFP003-0742	Support en T	742 mm	4
	FG01	Patins en plastique		120
	FG07	Clips de serrage pour profilé 90 degrés		8
	FG07	Clips de serrage pour support en T		8
	FG04	Embout pour profilé 90 degrés		4
	FG03	Embout pour support en T		4
	BS 4,2x16	Vis à tôle 4,2 x 16 mm		376

Les planches de la paroi intermédiaire sont livrées en alu naturel, en deuxième choix.

DANIELA 387

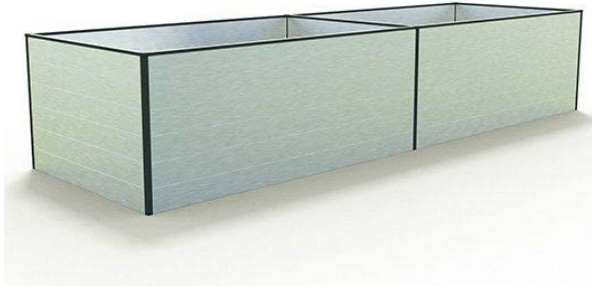

Liste des pièces du potager surélevé DANIELA 387 x 77 cm

Illustration	N° D'ART.	DÉSIGNATION	LONGUEUR	PC.
	GFP01-1895	Planche alvéolaire	1895 mm	24
	GFP01-0707	Planche alvéolaire	707 mm	12
	GFP01-0707	Planche alvéolaire - paroi intermédiaire	707 mm	6
	GFP004-1895	Cadre	1895 mm	4
	GFP004-0707	Cadre	707 mm	3
	GFP002-0742	Profilés d'angle à 90 degrés	742 mm	4
	GFP003-0742	Support en T	742 mm	2
	FG01	Patins en plastique		84
	FG07	Clips de serrage pour profilé d'angle		8
	FG07	Clips de serrage pour support en T		4
	FG04	Embout pour profilé d'angle		4
	FG03	Embout pour support en T		2
	BS 4,2x16	Vis à tôle 4,2 x 16 mm		264

Les planches de la paroi intermédiaire sont livrées en alu naturel, en deuxième choix.

Liste des pièces du potager surélevé DANIELA 387 x 99 cm

Illustration	N° D'ART.	DÉSIGNATION	LONGUEUR	PC.
	GFP01-1895	Planche alvéolaire	1895 mm	24
	GFP01-0932	Planche alvéolaire	932 mm	12
	GFP01-0932	Planche alvéolaire - paroi intermédiaire	932 mm	6
	GFP004-1895	Cadre	1895 mm	4
	GFP004-0932	Cadre	932 mm	3
	GFP002-0742	Profilés d'angle à 90 degrés	742 mm	4
	GFP003-0742	Support en T	742 mm	2
	FG01	Patins en plastique		84
	FG07	Clips de serrage pour profilé 90 degrés		8
	FG07	Clips de serrage pour support en T		4
	FG04	Embout pour profilé 90 degrés		4
	FG03	Embout pour support en T		2
	BS 4,2x16	Vis à tôle 4,2 x 16 mm		264

Les planches de la paroi intermédiaire sont livrées en alu naturel, en deuxième choix.

Liste des pièces du potager surélevé DANIELA 387 x 119 cm

Illustration	N° D'ART.	DÉSIGNATION	LONGUEUR	PC.
	GFP01-1895	Planche alvéolaire	1895 mm	24
	GFP01-1132	Planche alvéolaire	1132 mm	12
	GFP01-1132	Planche alvéolaire - paroi intermédiaire	1132 mm	6
	GFP004-1895	Cadre	1895 mm	4
	GFP004-1132	Cadre	1132 mm	3
	GFP002-0742	Profilés d'angle à 90 degrés	742 mm	4
	GFP003-0742	Support en T	742 mm	2
	FG01	Patins en plastique		84
	FG07	Clips de serrage pour profilé 90 degrés		8
	FG07	Clips de serrage pour support en T		4
	FG04	Embout pour profilé 90 degrés		4
	FG03	Embout pour support en T		2
	BS 4,2x16	Vis à tôle 4,2 x 16 mm		264

Les planches de la paroi intermédiaire sont livrées en alu naturel, en deuxième choix.

Liste des pièces du potager surélevé DANIELA 387 x 150 cm

Illustration	N° D'ART.	DÉSIGNATION	LONGUEUR	PC.
	GFP01-1895	Planche alvéolaire	1895 mm	24
	GFP01-1445	Planche alvéolaire	1445 mm	12
	GFP01-1445	Planche alvéolaire - paroi intermédiaire	1445 mm	6
	GFP004-1895	Cadre	1895 mm	4
	GFP004-1445	Cadre	1445 mm	3
	GFP002-0742	Profilés d'angle à 90 degrés	742 mm	4
	GFP003-0742	Support en T	742 mm	2
	FG01	Patins en plastique		84
	FG07	Clips de serrage pour profilé d'angle		8
	FG07	Clips de serrage pour support en T		4
	FG04	Embout pour profilé d'angle		4
	FG03	Embout pour support en T		2
	BS 4,2x16	Vis à tôle 4,2 x 16 mm		264

Les planches de la paroi intermédiaire sont livrées en alu naturel, en deuxième choix.

DANIELA 444

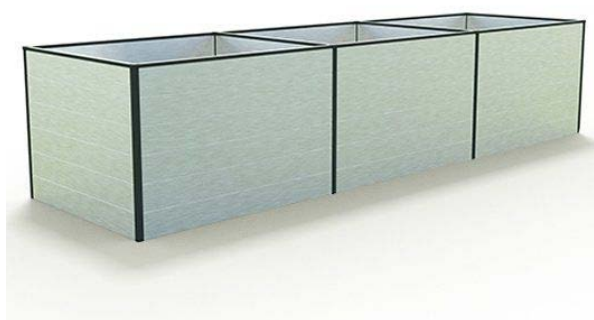

Liste des pièces du potager surélevé DANIELA 444 x 77 cm

Illustration	N° D'ART.	DÉSIGNATION	LONGUEUR	PC.
	GFP01-1445	Planche alvéolaire	1445 mm	36
	GFP01-0707	Planche alvéolaire	707 mm	12
	GFP01-0707	Planche alvéolaire - paroi intermédiaire	707 mm	12
	GFP004-1445	Cadre	1445 mm	6
	GFP004-0707	Cadre	707 mm	4
	GFP002-0742	Profilés d'angle à 90 degrés	742 mm	4
	GFP003-0742	Support en T	742 mm	4
	FG01	Patins en plastique		120
	FG07	Clips de serrage pour profilé 90 degrés		8
	FG07	Clips de serrage pour support en T		8
	FG04	Embout pour profilé 90 degrés		4
	FG03	Embout pour support en T		4
	BS 4,2x16	Vis à tôle 4,2 x 16 mm		376

Les planches de la paroi intermédiaire sont livrées en alu naturel, en deuxième choix.

Liste des pièces du potager surélevé DANIELA 444 x 99 cm

Illustration	N° D'ART.	DÉSIGNATION	LONGUEUR	PC.
	GFP01-1445	Planche alvéolaire	1445 mm	36
	GFP01-0932	Planche alvéolaire	932 mm	12
	GFP01-0932	Planche alvéolaire - paroi intermédiaire	932 mm	12
	GFP004-1445	Cadre	1445 mm	6
	GFP004-0932	Cadre	932 mm	4
	GFP002-0742	Profilés d'angle à 90 degrés	742 mm	4
	GFP003-0742	Support en T	742 mm	4
	FG01	Patins en plastique		120
	FG07	Clips de serrage pour profilé 90 degrés		8
	FG07	Clips de serrage pour support en T		8
	FG04	Embout pour profilé d'angle		4
	FG03	Embout pour support en T		4
	BS 4,2x16	Vis à tôle 4,2 x 16 mm		376

Les planches de la paroi intermédiaire sont livrées en alu naturel, en deuxième choix.

Liste des pièces du potager surélevé DANIELA 444 x 119 cm

Illustration	N° D'ART.	DÉSIGNATION	LONGUEUR	PC.
	GFP01-1445	Planche alvéolaire	1445 mm	36
	GFP01-1132	Planche alvéolaire	1132 mm	12
	GFP01-1132	Planche alvéolaire - paroi intermédiaire	1132 mm	12
	GFP004-1445	Cadre	1445 mm	6
	GFP004-1132	Cadre	1132 mm	4
	GFP002-0742	Profilés d'angle à 90 degrés	742 mm	4
	GFP003-0742	Support en T	742 mm	4
	FG01	Patins en plastique		120
	FG07	Clips de serrage pour profilé 90 degrés		8
	FG07	Clips de serrage pour support en T		8
	FG04	Embout pour profilé 90 degrés		4
	FG03	Embout pour support en T		4
	BS 4,2x16	Vis à tôle 4,2 x 16 mm		376

Les planches de la paroi intermédiaire sont livrées en alu naturel, en deuxième choix.

Liste des pièces du potager surélevé DANIELA 444 x 150 cm

Illustration	N° D'ART.	DÉSIGNATION	LONGUEUR	PC.
	GFP01-1445	Planche alvéolaire	1445 mm	48
	GFP01-1445	Planche alvéolaire - paroi intermédiaire	1445 mm	12
	GFP01-1445	Cadre	1445 mm	10
	GFP002-0742	Profilés d'angle à 90 degrés	742 mm	4
	GFP003-0742	Support en T	742 mm	4
	FG01	Patins en plastique		120
	FG07	Clips de serrage pour profilé d'angle		8
	FG07	Clips de serrage pour support en T		8
	FG04	Embout pour profilé 90 degrés		4
	FG03	Embout pour support en T		4
	BS 4,2x16	Vis à tôle 4,2 x 16 mm		376

Les planches de la paroi intermédiaire sont livrées en alu naturel, en deuxième choix.

DANIELA 490

















Liste des pièces du potager surélevé DANIELA 490 x 77 cm

Illustration	N° D'ART.	DÉSIGNATION	LONGUEUR	PC.
	GFP01-1895	Planche alvéolaire	1895 mm	12
	GFP01-1445	Planche alvéolaire	1445 mm	24
	GFP01-0707	Planche alvéolaire	707 mm	12
	GFP01-0707	Planche alvéolaire - paroi intermédiaire	707 mm	12
	GFP004-1895	Cadre	1895 mm	2
	GFP004-1445	Cadre	1445 mm	4
	GFP004-0707	Cadre	707 mm	4
	GFP002-0742	Montants d'angle à 90 degrés	742 mm	4
	GFP003-0742	Support en T	742 mm	4
	FG01	Patins en plastique		120
	FG07	Clips de serrage pour profilé 90 degrés		8
	FG07	Clips de serrage pour support en T		8
	FG04	Embout pour profilé 90 degrés		4
	FG03	Embout pour support en T		4
	BS 4,2x16	Vis à tôle 4,2 x 16 mm		376















Les planches de la paroi intermédiaire sont livrées en alu naturel, en deuxième choix.

Liste des pièces du potager surélevé DANIELA 490 x 99 cm

Illustration	N° D'ART.	DÉSIGNATION	LONGUEUR	PC.
	GFP01-1895	Planche alvéolaire	1895 mm	12
	GFP01-1445	Planche alvéolaire	1445 mm	24
	GFP01-0932	Planche alvéolaire	932 mm	12
	GFP01-0932	Planche alvéolaire - paroi intermédiaire	932 mm	12
	GFP004-1895	Cadre	1895 mm	2
	GFP004-1445	Cadre	1445 mm	4
	GFP004-0932	Cadre	932 mm	4
	GFP002-0742	Profilés d'angle à 90 degrés	742 mm	4
	GFP003-0742	Support en T	742 mm	4
	FG01	Patins en plastique		120
	FG07	Clips de serrage pour profilé 90 degrés		8
	FG07	Clips de serrage pour support en T		8
	FG04	Embout pour profilé 90 degrés		4
	FG03	Embout pour support en T		4
	BS 4,2x16	Vis à tôle 4,2 x 16 mm		376













Les planches de la paroi intermédiaire sont livrées en alu naturel, en deuxième choix.

Liste des pièces du potager surélevé DANIELA 490 x 119 cm

Illustration	N° D'ART.	DÉSIGNATION	LONGUEUR	PC.
	GFP01-1895	Planche alvéolaire	1895 mm	12
	GFP01-1445	Planche alvéolaire	1445 mm	24
	GFP01-1132	Planche alvéolaire	1132 mm	12
	GFP01-1132	Planche alvéolaire - paroi intermédiaire	1132 mm	12
	GFP004-1895	Cadre	1895 mm	2
	GFP004-1445	Cadre	1445 mm	4
	GFP004-1132	Cadre	1132 mm	4
	GFP002-0742	Profilés d'angle à 90 degrés	742 mm	4
	GFP003-0742	Support en T	742 mm	4
	FG01	Patins en plastique		120
	FG07	Clips de serrage pour profilé 90 degrés		8
	FG07	Clips de serrage pour support en T		8
	FG04	Embout pour profilé 90 degrés		4
	FG03	Embout pour support en T		4
	BS 4,2x16	Vis à tôle 4,2 x 16 mm		376

Les planches de la paroi intermédiaire sont livrées en alu naturel, en deuxième choix.

Liste des pièces du potager surélevé DANIELA 490 x 150 cm

Illustration	N° D'ART.	DÉSIGNATION	LONGUEUR	PC.
	GFP01-1895	Planche alvéolaire	1895 mm	12
	GFP01-1445	Planche alvéolaire	1445 mm	36
	GFP01-1445	Planche alvéolaire - paroi intermédiaire	1445 mm	12
	GFP004-1895	Cadre	1895 mm	2
	GFP004-1445	Cadre	1445 mm	8
	GFP002-0742	Profilés d'angle à 90 degrés	742 mm	4
	GFP003-0742	Support en T	742 mm	4
	FG01	Patins en plastique		120
	FG07	Clips de serrage pour profilé 90 degrés		8
	FG07	Clips de serrage pour support en T		8
	FG04	Embout pour profilé 90 degrés		4
	FG03	Embout pour support en T		4
	BS 4,2x16	Vis à tôle 4,2 x 16 mm		376

Les planches de la paroi intermédiaire sont livrées en alu naturel, en deuxième choix.

DANIELA 535

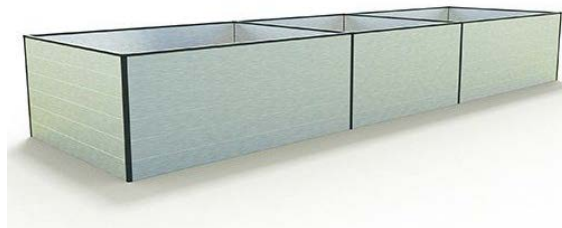

Liste des pièces du potager surélevé DANIELA 535 x 77 cm

Illustration	N° D'ART.	DÉSIGNATION	LONGUEUR	PC.
	GFP01-1895	Planche alvéolaire	1895 mm	24
	GFP01-1445	Planche alvéolaire	1445 mm	12
	GFP01-0707	Planche alvéolaire	707 mm	12
	GFP01-0707	Planche alvéolaire - paroi intermédiaire	707 mm	12
	GFP004-1895	Cadre	1895 mm	4
	GFP004-1445	Cadre	1445 mm	2
	GFP004-0707	Cadre	707 mm	4
	GFP002-0742	Profilés d'angle à 90 degrés	742 mm	4
	GFP003-0742	Support en T	742 mm	4
	FG01	Patins en plastique		120
	FG07	Clips de serrage pour profilé 90 degrés		8
	FG07	Clips de serrage pour support en T		8
	FG04	Embout pour profilé 90 degrés		4
	FG03	Embout pour support en T		4
	BS 4,2x16	Vis à tôle 4,2 x 16 mm		376

Les planches de la paroi intermédiaire sont livrées en alu naturel, en deuxième choix!

Liste des pièces du potager surélevé DANIELA 535 x 99 cm

Illustration	N° D'ART.	DÉSIGNATION	LONGUEUR	PC.
	GFP01-1895	Planche alvéolaire	1895 mm	24
	GFP01-1445	Planche alvéolaire	1445 mm	12
	GFP01-0932	Planche alvéolaire	932 mm	12
	GFP01-0932	Planche alvéolaire - paroi intermédiaire	932 mm	12
	GFP004-1895	Cadre	1895 mm	4
	GFP004-1445	Cadre	1445 mm	2
	GFP004-0932	Cadre	932 mm	4
	GFP002-0742	Profilés d'angle à 90 degrés	742 mm	4
	GFP003-0742	Support en T	742 mm	4
	FG01	Patins en plastique		120
	FG07	Clips de serrage pour profilé 90 degrés		8
	FG07	Clips de serrage pour support en T		8
	FG04	Embout pour profilé 90 degrés		4
	FG03	Embout pour support en T		4
	BS 4,2x16	Vis à tôle 4,2 x 16 mm		376

Les planches de la paroi intermédiaire sont livrées en alu naturel, en deuxième choix.

Liste des pièces du potager surélevé DANIELA 535 x 119 cm

Illustration	N° D'ART.	DÉSIGNATION	LONGUEUR	PC.
	GFP01-1895	Planche alvéolaire	1895 mm	24
	GFP01-1445	Planche alvéolaire	1445 mm	12
	GFP01-1132	Planche alvéolaire	1132 mm	12
	GFP01-1132	Planche alvéolaire - paroi intermédiaire	1132 mm	12
	GFP004-1895	Cadre	1895 mm	4
	GFP004-1445	Cadre	1445 mm	2
	GFP004-1132	Cadre	1132 mm	4
	GFP002-0742	Profilés d'angle à 90 degrés	742 mm	4
	GFP003-0742	Support en T	742 mm	4
	FG01	Patins en plastique		120
	FG07	Clips de serrage pour profilé 90 degrés		8
	FG07	Clips de serrage pour support en T		8
	FG04	Embout pour profilé 90 degrés		4
	FG03	Embout pour support en T		4
	BS 4,2x16	Vis à tôle 4,2 x 16 mm		376

Les planches de la paroi intermédiaire sont livrées en alu naturel, en deuxième choix.

Liste des pièces du potager surélevé DANIELA 535 x 150 cm

Illustration	N° D'ART.	DÉSIGNATION	LONGUEUR	PC.
	GFP01-1895	Planche alvéolaire	1895 mm	24
	GFP01-1445	Planche alvéolaire	1445 mm	24
	GFP01-1445	Planche alvéolaire - paroi intermédiaire	1445 mm	12
	GFP004-1895	Cadre	1895 mm	4
	GFP004-1445	Cadre	1445 mm	6
	GFP002-0742	Profilés d'angle à 90 degrés	742 mm	4
	GFP003-0742	Support en T	742 mm	4
	FG01	Patins en plastique		120
	FG07	Clips de serrage pour profilé 90 degrés		8
	FG07	Clips de serrage pour support en T		8
	FG04	Embout pour profilé 90 degrés		4
	FG03	Embout pour support en T		4
	BS 4,2x16	Vis à tôle 4,2 x 16 mm		376

Les planches de la paroi intermédiaire sont livrées en alu naturel, en deuxième choix.

DANIELA 579



Liste des pièces du potager surélevé DANIELA 579 x 77 cm

Illustration	N° D'ART.	DÉSIGNATION	LONGUEUR	PC.
	GFP01-1895	Planche alvéolaire	1895 mm	36
	GFP01-0707	Planche alvéolaire	707 mm	12
	GFP01-0707	Planche alvéolaire - paroi intermédiaire	707 mm	12
	GFP004-1895	Cadre	1895 mm	6
	GFP004-0707	Cadre	707 mm	4
	GFP002-0742	Profilés d'angle à 90 degrés	742 mm	4
	GFP003-0742	Support en T	742 mm	4
	FG01	Patins en plastique		120
	FG07	Clips de serrage pour profilé 90 degrés		8
	FG07	Clips de serrage pour support en T		8
	FG04	Embout pour profilé 90 degrés		4
	FG03	Embout pour support en T		4
	BS 4,2x16	Vis à tôle 4,2 x 16 mm		376

Les planches de la paroi intermédiaire sont livrées en alu naturel, en deuxième choix.

Liste des pièces du potager surélevé DANIELA 579 x 99 cm

Illustration	N° D'ART.	DÉSIGNATION	LONGUEUR	PC.
	GFP01-1895	Planche alvéolaire	1895 mm	36
	GFP01-0932	Planche alvéolaire	932 mm	12
	GFP01-0932	Planche alvéolaire - paroi intermédiaire	932 mm	12
	GFP004-1895	Cadre	1895 mm	6
	GFP004-0932	Cadre	932 mm	4
	GFP002-0742	Profilés d'angle à 90 degrés	742 mm	4
	GFP003-0742	Support en T	742 mm	4
	FG01	Patins en plastique		120
	FG07	Clips de serrage pour profilé 90 degrés		8
	FG07	Clips de serrage pour support en T		8
	FG04	Embout pour profilé 90 degrés		4
	FG03	Embout pour support en T		4
	BS 4,2x16	Vis à tôle 4,2 x 16 mm		376

Les planches de la paroi intermédiaire sont livrées en alu naturel, en deuxième choix.

Liste des pièces du potager surélevé DANIELA 579 x 119 cm

Illustration	N° D'ART.	DÉSIGNATION	LONGUEUR	PC.
	GFP01-1895	Planche alvéolaire	1895 mm	36
	GFP01-1132	Planche alvéolaire	1132 mm	12
	GFP01-1132	Planche alvéolaire - paroi intermédiaire	1132 mm	12
	GFP004-1895	Cadre	1895 mm	6
	GFP004-1132	Cadre	1132 mm	4
	GFP002-0742	Profilé d'angle à 90 degrés	742 mm	4
	GFP003-0742	Support en T	742 mm	4
	FG01	Patins en plastique		120
	FG07	Clis de serrage pour profilé 90 degrés		8
	FG07	Clips de serrage pour support en T		8
	FG04	Embout pour profilé 90 degrés		4
	FG03	Embout pour support en T		4
	BS 4,2x16	Vis à tôle 4,2 x 16 mm		376

Les planches de la paroi intermédiaire sont livrées en alu naturel, en deuxième choix.

Liste des pièces du potager surélevé DANIELA 579 x 150 cm

Illustration	N° D'ART.	DÉSIGNATION	LONGUEUR	PC.
	GFP01-1895	Planche alvéolaire	1895 mm	36
	GFP01-1445	Planche alvéolaire	1445 mm	12
	GFP01-1445	Planche alvéolaire - paroi intermédiaire	1445 mm	12
	GFP004-1895	Cadre	1895 mm	6
	GFP004-1445	Cadre	1445 mm	4
	GFP002-0742	Profilé d'angle à 90 degrés	742 mm	4
	GFP003-0742	Support en T	742 mm	4
	FG01	Patins en plastique		120
	FG07	Clis de serrage pour profilé 90 degrés		8
	FG07	Clips de serrage pour support en T		8
	FG04	Embout pour profilé 90 degrés		4
	FG03	Embout pour support en T		4
	BS 4,2x16	Vis à tôle 4,2 x 16 mm		376

Les planches de la paroi intermédiaire sont livrées en alu naturel, en deuxième choix.

DANIELA 771















Liste des pièces du potager surélevé DANIELA 771 x 77 cm

Illustration	N° D'ART.	DÉSIGNATION	LONGUEUR	PC.
	GFP01-1895	Planche alvéolaire	1895 mm	48
	GFP01-0707	Planche alvéolaire	707 mm	12
	GFP01-0707	Planche alvéolaire - paroi intermédiaire	707 mm	18
	GFP004-1895	Cadre	1895 mm	8
	GFP004-0707	Cadre	707 mm	5
	GFP002-0742	Profilé d'angle à 90 degrés	742 mm	4
	GFP003-0742	Support en T	742 mm	6
	FG01	Patins en plastique		156
	FG07	Clis de serrage pour profilé 90 degrés		8
	FG07	Clips de serrage pour support en T		12
	FG04	Embout pour profilé 90 degrés		4
	FG03	Embout pour support en T		6
	BS 4,2x16	Vis à tôle 4,2 x 16 mm		488













Les planches de la paroi intermédiaire sont livrées en alu naturel, en deuxième choix.

Liste des pièces du potager surélevé DANIELA 771 x 99 cm

Illustration	N° D'ART.	DÉSIGNATION	LONGUEUR	PC.
	GFP01-1895	Planche alvéolaire	1895 mm	48
	GFP01-0932	Planche alvéolaire	932 mm	12
	GFP01-0932	Planche alvéolaire - paroi intermédiaire	932 mm	18
	GFP004-1895	Cadre	1895 mm	8
	GFP004-0932	Cadre	932 mm	5
	GFP002-0742	Profilé d'angle à 90 degrés	742 mm	4
	GFP003-0742	Support en T	742 mm	6
	FG01	Patins en plastique		156
	FG07	Clis de serrage pour profilé 90 degrés		8
	FG07	Clips de serrage pour support en T		12
	FG04	Embout pour profilé 90 degrés		4
	FG03	Embout pour support en T		6
	BS 4,2x16	Vis à tôle 4,2 x 16 mm		488













Les planches de la paroi intermédiaire sont livrées en alu naturel, en deuxième choix.

Liste des pièces du potager surélevé DANIELA 771 x 119 cm

Illustration	N° D'ART.	DÉSIGNATION	LONGUEUR	PC.
	GFP01-1895	Planche alvéolaire	1895 mm	48
	GFP01-1132	Planche alvéolaire	1132 mm	12
	GFP01-1132	Planche alvéolaire - paroi intermédiaire	1132 mm	18
	GFP004-1895	Cadre	1895 mm	8
	GFP004-1132	Cadre	1132 mm	5
	GFP002-0742	Profilé d'angle à 90 degrés	742 mm	4
	GFP003-0742	Support en T	742 mm	6
	FG01	Patins en plastique		156
	FG07	Clis de serrage pour profilé 90 degrés		8
	FG07	Clips de serrage pour support en T		12
	FG04	Embout pour profilé 90 degrés		4
	FG03	Embout pour support en T		6
	BS 4,2x16	Vis à tôle 4,2 x 16 mm		488









Les planches de la paroi intermédiaire sont livrées en alu naturel, en deuxième choix.

Liste des pièces du potager surélevé DANIELA 771 x 150 cm

Illustration	N° D'ART.	DÉSIGNATION	LONGUEUR	PC.
	GFP01-1895	Planche alvéolaire	1895 mm	48
	GFP01-1445	Planche alvéolaire	1445 mm	12
	GFP01-1445	Planche alvéolaire - paroi intermédiaire	1445 mm	18
	GFP004-1895	Cadre	1895 mm	8
	GFP004-1445	Cadre	1445 mm	5
	GFP002-0742	Profilé d'angle à 90 degrés	742 mm	4
	GFP003-0742	Support en T	742 mm	6
	FG01	Patins en plastique		156
	FG07	Clis de serrage pour profilé 90 degrés		8
	FG07	Clips de serrage pour support en T		12
	FG04	Embout pour profilé 90 degrés		4
	FG03	Embout pour support en T		6
	BS 4,2x16	Vis à tôle 4,2 x 16 mm		488







Les planches de la paroi intermédiaire sont livrées en alu naturel, en deuxième choix.

Liste de pièces du potager surélevé Halfsize 119 x 99 cm

Illustration	N° D'ART.	DÉSIGNATION	LONGUEUR	PC.
	GFP01-1132	Planche alvéolaire	1132 mm	6
	GFP01-0932	Planche alvéolaire	932 mm	6
	GFP004-1132	Cadre	1132 mm	2
	GFP004-0932	Cadre	932 mm	2
	GFP002-0367	Profilés d'angle à 90 degrés	367 mm	4
	FG01	Patins en plastique		24
	FG07	Clips de serrage pour profilé 90 degrés		8
	FG04	Embout pour profilé 90 degrés		4
	BS 4,2x16	Vis à tôle 4,2 x 16 mm		80











Liste de pièces du potager surélevé Halfsize 119 x 119 cm

Illustration	N° D'ART.	DÉSIGNATION	LONGUEUR	PC.
	GFP01-1132	Planche alvéolaire	1132 mm	12
	GFP004-1132	Cadre	1132 mm	4
	GFP002-0367	Profilés d'angle à 90 degrés	367 mm	4
	FG01	Patins en plastique		24
	FG07	Clips de serrage pour profilé 90 degrés		8
	FG04	Embout pour profilé 90 degrés		4
	BS 4,2x16	Vis à tôle 4,2 x 16 mm		80









Liste des pièces du potager surélevé HALFSIZE 150 x 77 cm

Illustration	N° D'ART.	DÉSIGNATION	LONGUEUR	PC.
	GFP01-1445	Planche alvéolaire	1445 mm	6
	GFP01-0707	Planche alvéolaire	707 mm	6
	GFP004-1445	Cadre	1445 mm	2
	GFP004-0707	Cadre	707 mm	2
	GFP002-0367	Profilés d'angle à 90 degrés	367 mm	4
	FG01	Patins en plastique		24
	FG07	Clips de serrage pour profilé 90 degrés		8
	FG04	Embout pour profilé 90 degrés		4
	BS 4,2x16	Vis à tôle 4,2 x 16 mm		80



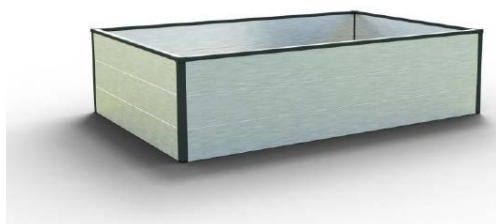

Liste des pièces du potager surélevé HALFSIZE 150 x 99 cm

Illustration	N° D'ART.	DÉSIGNATION	LONGUEUR	PC.
	GFP01-1445	Planche alvéolaire	1445 mm	6
	GFP01-0932	Planche alvéolaire	932 mm	6
	GFP004-1445	Cadre	1445 mm	2
	GFP004-0932	Cadre	932 mm	2
	GFP002-0367	Profilés d'angle à 90 degrés	367 mm	4
	FG01	Patins en plastique		24
	FG07	Clips de serrage pour profilé 90 degrés		8
	FG04	Embout pour profilé 90 degrés		4
	BS 4,2x16	Vis à tôle 4,2 x 16 mm		80





Liste des pièces du potager surélevé HALFSIZE 150 x 119 cm

Illustration	N° D'ART.	DÉSIGNATION	LONGUEUR	PC.
	GFP01-1445	Planche alvéolaire	1445 mm	6
	GFP01-1132	Planche alvéolaire	1132 mm	6
	GFP004-1445	Cadre	1445 mm	2
	GFP004-1132	Cadre	1132 mm	2
	GFP002-0367	Profilés d'angle à 90 degrés	367 mm	4
	FG01	Patins en plastique		24
	FG07	Clips de serrage pour profilé 90 degrés		8
	FG04	Embout pour profilé 90 degrés		4
	BS 4,2x16	Vis à tôle 4,2 x 16 mm		80



Liste des pièces du potager surélevé HALFSIZE 195 x 77 cm

Illustration	N° D'ART.	DÉSIGNATION	LONGUEUR	PC.
	GFP01-1895	Planche alvéolaire	1895 mm	6
	GFP01-0707	Planche alvéolaire	707 mm	6
	GFP004-1895	Cadre	1895 mm	2
	GFP004-0707	Cadre	707 mm	2
	GFP002-0367	Profilés d'angle à 90 degrés	367 mm	4
	FG01	Patins en plastique		24
	FG07	Clips de serrage pour profilé 90 degrés		8
	FG04	Embout pour profilé 90 degrés		4
	BS 4,2x16	Vis à tôle 4,2 x 16 mm		80



Liste des pièces du potager surélevé HALFSIZE 195 x 99 cm



Illustration	N° D'ART.	DÉSIGNATION	LONGUEUR	PC.
	GFP01-1895	Planche alvéolaire	1895 mm	6
	GFP01-0932	Planche alvéolaire	932 mm	6
	GFP004-1895	Cadre	1895 mm	2
	GFP004-0932	Cadre	932 mm	2
	GFP002-0367	Profilé d'angle à 90 degrés	367 mm	4
	FG01	Patins en plastique		24
	FG07	Clips de serrage pour profilé 90 degrés		8
	FG04	Embout pour profilé 90 degrés		4
	BS 4,2x16	Vis à tôle 4,2 x 16 mm		80

Liste des pièces du potager surélevé HALFSIZE 195 x 119 cm



Illustration	N° D'ART.	DÉSIGNATION	LONGUEUR	PC.
	GFP01-1895	Planche alvéolaire	1895 mm	6
	GFP01-1132	Planche alvéolaire	1132 mm	6
	GFP004-1895	Cadre	1895 mm	2
	GFP004-1132	Cadre	1132 mm	2
	GFP002-0367	Profilé d'angle à 90 degrés	367 mm	4
	FG01	Patins en plastique		24
	FG07	Clips de serrage pour profilé 90 degrés		8
	FG04	Embout pour profilé 90 degrés		4
	BS 4,2x16	Vis à tôle 4,2 x 16 mm		80

Liste des pièces du potager surélevé HALFSIZE 195 x 150 cm



Illustration	N° D'ART.	DÉSIGNATION	LONGUEUR	PC.
	GFP01-1895	Planche alvéolaire	1895 mm	6
	GFP01-1445	Planche alvéolaire	1445 mm	6
	GFP004-1895	Cadre	1895 mm	2
	GFP004-1445	Cadre	1445 mm	2
	GFP002-0367	Profilé d'angle 90 degrés	367 mm	4
	FG01	Patins en plastique		24
	FG07	Clips de serrage pour profilé 90 degrés		8
	FG04	Embout pour profilé 90 degrés		4
	BS 4,2x16	Vis à tôle 4,2 x 16 mm		80



Liste des pièces du potager surélevé HALFSIZE 235 X 99

Illustration	N° D'ART.	DÉSIGNATION	LONGUEUR	PC.
	GFP01-1132	Planche alvéolaire	1132 mm	12
	GFP01-0932	Planche alvéolaire	932 mm	6
	GFP01-0932	Planche alvéolaire - paroi intermédiaire	932 mm	3
	GFP004-1132	Cadre	1132 mm	4
	GFP004-0932	Cadre	932 mm	3
	GFP002-0742	Profilés d'angle à 90 degrés	367 mm	4
	GFP003-0742	Support en T	367 mm	2
	FG01	Patins en plastique		42
	FG07	Clips de serrage pour profilé 90 degrés		8
	FG07	Clips de serrage pour support en T		4
	FG04	Embout pour profilé 90 degrés		4
	FG03	Embout pour support en T		2
	BS 4,2x16	Vis à tôle 4,2 x 16 mm		138

Les planches de la paroi intermédiaire sont livrées en alu naturel, en deuxième choix!



Liste des pièces du potager surélevé HALFSIZE 235 x 119 cm

Illustration	N° D'ART.	DÉSIGNATION	LONGUEUR	PC.
	GFP01-1132	Planche alvéolaire	1132 mm	18
	GFP01-1132	Planche alvéolaire - paroi intermédiaire	1132 mm	3
	GFP004-1132	Cadre	1132 mm	7
	GFP002-0742	Profilé d'angle à 90 degrés	367 mm	4
	GFP003-0742	Support en T	367 mm	2
	FG01	Patins en plastique		42
	FG07	Clips de serrage pour profilé 90 degrés		8
	FG07	Clips de serrage pour support en T		4
	FG04	Embout pour profilé 90 degrés		4
	FG03	Embout pour support en T		2
	BS 4,2x16	Vis à tôle 4,2 x 16 mm		138

Les planches de la paroi intermédiaire sont livrées en alu naturel, en deuxième choix.

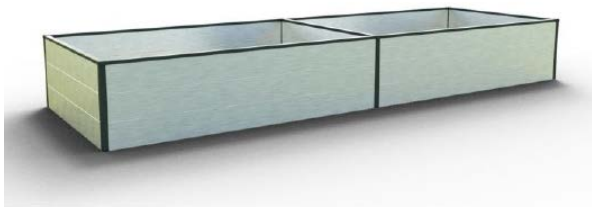

Liste des pièces du bac surélevé HALFSIZE 297 x 99 cm

Illustration	N° D'ART.	DÉSIGNATION	LONGUEUR	PC.
	GFP01-1445	Planche alvéolaire	1445 mm	12
	GFP01-0932	Planche alvéolaire	932 mm	6
	GFP01-0932	Planche alvéolaire - paroi intermédiaire	932 mm	3
	GFP004-1445	Cadre	1445 mm	4
	GFP004-0932	Cadre	932 mm	3
	GFP002-0742	Profilé d'angle à 90 degrés	367 mm	4
	GFP003-0742	Support T	367 mm	2
	FG01	Patins en plastique		42
	FG07	Clips de serrage pour profilé 90 degrés		8
	FG07	Clips de serrage pour support en T		4
	FG04	Embout pour profilé 90 degrés		4
	FG03	Embout pour support en T		2
	BS 4,2x16	Vis à tôle 4,2 x 16 mm		138

Les planches de la paroi intermédiaire sont livrées en alu naturel, en deuxième choix.

Liste des pièces du potager surélevé HALFSIZE 297 x 119 cm



Illustration	N° D'ART.	DÉSIGNATION	LONGUEUR	PC.
	GFP01-1445	Planche alvéolaire	1445 mm	12
	GFP01-1132	Planche alvéolaire	1132 mm	6
	GFP01-1132	Planche alvéolaire - paroi intermédiaire	1132 mm	3
	GFP004-1445	Cadre	1445 mm	4
	GFP004-1132	Cadre	1132 mm	3
	GFP002-0742	Profilé d'angle à 90 degrés	367 mm	4
	GFP003-0742	Support en T	367 mm	2
	FG01	Patins en plastique		42
	FG07	Clips de serrage pour profilé 90 degrés		8
	FG07	Clips de serrage pour support en T		4
	FG04	Embout pour profilé 90 degrés		4
	FG03	Embout pour support en T		2
	BS 4,2x16	Vis à tôle 4,2 x 16 mm		138

Les planches de la paroi intermédiaire sont livrées en alu naturel, en deuxième choix.



Liste des pièces du potager surélevé ANJA 120

Illustration	N° D'ART.	DÉSIGNATION	LONGUEUR	PC.
	GFP01-0451	Planche alvéolaire	451 mm	48
	GFP004-0451	Cadre	451 mm	8
	GFP006-0742	Profilé d'angle 135 degrés	742 mm	8
	FG01	Patins en plastique		96
	FG05	Clips de serrage pour profilé 135 degrés		16
	FG02	Embout pour profilé 135 degrés		8
	BS 4,2x16	Vis à tôle 4,2 x 16 mm		304



Liste de pièces pour potager surélevé ANJA 180

Illustration	N° D'ART.	DÉSIGNATION	LONGUEUR	PC.
	GFP01-0707	Planche alvéolaire	707 mm	48
	GFP004-0707	Cadre	707 mm	8
	GFP006-0742	Profilé d'angle 135 degrés	742 mm	8
	FG01	Patins en plastique		96
	FG05	Clips de serrage pour profilé 135 degrés		16
	FG02	Embout pour profilé 135 degrés		8
	BS 4,2x16	Vis à tôle 4,2 x 16 mm		304



Liste des pièces du potager surélevé MARTINA 184

Illustration	N° D'ART.	DÉSIGNATION	LONGUEUR	PC.
	GFP01-1445	Planche alvéolaire	1445 mm	12
	GFP01-1132	Planche alvéolaire	1132 mm	6
	GFP01-0451	Planche alvéolaire	451 mm	18
	GFP004-1445	Cadre	1445 mm	2
	GFP004-1132	Cadre	1132 mm	1
	GFP004-0451	Cadre	451 mm	3
	GFP002-0742	Profilé d'angle à 90 degrés	742 mm	2
	GFP006-0742	Profilé d'angle 135 degrés	742 mm	4
	FG01	Patins en plastique		72
	FG07	Clips de serrage pour profilé 90 degrés		4
	FG04	Embout pour profilé 90 degrés		2
	FG05	Clips de serrage pour profilé 135 degrés		8
	FG02	Embout pour profilé 135 degrés		4
	BS 4,2x16	Vis à tôle 4,2 x 16 mm		228

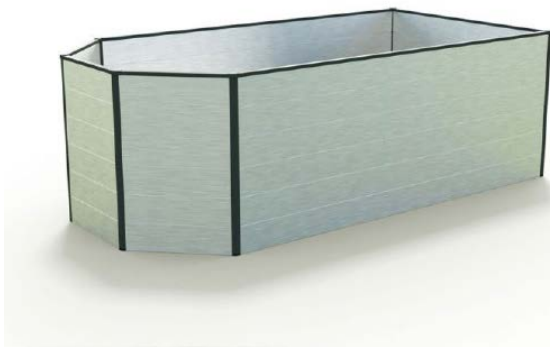

Liste de pièces pour potager surélevé MARTINA 229

Illustration	N° D'ART.	DÉSIGNATION	LONGUEUR	PC.
	GFP01-1895	Planche alvéolaire	1895 mm	12
	GFP01-1132	Planche alvéolaire	1132 mm	6
	GFP01-0451	Planche alvéolaire	451 mm	18
	GFP004-1895	Cadre	1895 mm	2
	GFP004-1132	Cadre	1132 mm	1
	GFP004-0451	Cadre	451 mm	3
	GFP002-0742	Profilés d'angle à 90 degrés	742 mm	2
	GFP006-0742	Profilés d'angle 135 degrés	742 mm	4
	FG01	Patins en plastique		72
	FG07	Clips de serrage pour profilé 90 degrés		4
	FG04	Embout pour profilé 90 degrés		2
	FG05	Clips de serrage pour profilé 135 degrés		8
	FG02	Embout pour profilé 135 degrés		4
	BS 4,2x16	Vis à tôle 4,2 x 16 mm		228



Liste de pièces pour potager surélevé ERIKA

Illustration	N° D'ART.	DÉSIGNATION	LONGUEUR	PC.
	GFP01-1445	Planche alvéolaire	1445 mm	24
	GFP01-0707	Planche alvéolaire	707 mm	24
	GFP004-1445	Cadre	1445 mm	4
	GFP004-0707	Cadre	707 mm	4
	GFP002-0742	Profilé d'angle à 90 degrés	742 mm	8
	FG01	Patins en plastique		96
	FG07	Clips de serrage pour profilé 90 degrés		16
	FG04	Embout pour profilé 90 degrés		8
	BS 4,2x16	Vis à tôle 4,2 x 16 mm		304

Remarque

Le modèle Erika est en outre équipé de connecteurs pour éviter que la construction ne s'écarte du sol. Deux pièces sont montées à cet effet sur la deuxième et la cinquième rangée de planches. La position est indiquée sur le croquis ci-contre.

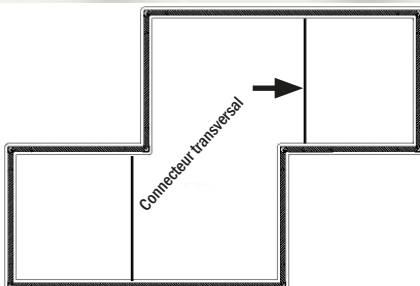

Liste de pièces pour potager surélevé SOPHIE

Illustration	N° D'ART.	DÉSIGNATION	LONGUEUR	PC.
	GFP01-1895	Planche alvéolaire	1895 mm	6
	GFP01-1445	Planche alvéolaire	1445 mm	12
	GFP01-0932	Planche alvéolaire	932 mm	6
	GFP01-0707	Planche alvéolaire	707 mm	12
	GFP01-0451	Planche alvéolaire	451 mm	12
	GFP004-1895	Cadre	1895 mm	1
	GFP004-1445	Cadre	1445 mm	2
	GFP004-0932	Cadre	932 mm	1
	GFP004-0707	Cadre	707 mm	2
	GFP004-0451	Cadre	451 mm	2
	GFP002-0742	Profilés d'angle à 90 degrés	742 mm	8
	FG01	Patins en plastique		96
	FG07	Clips de serrage pour profilé d'angle		16
	FG04	Embout pour profilé d'angle		8
	BS 4,2x16	Vis à tôle 4,2 x 16 mm		304

Liste de pièces pour potager surélevé SONJA 167

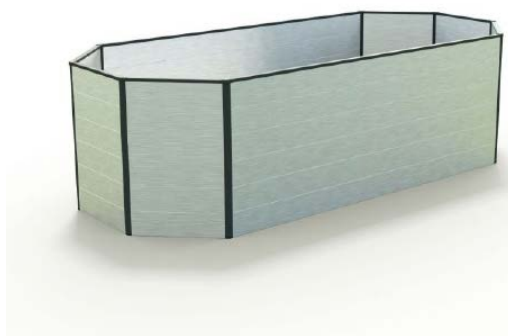

Illustration	N° D'ART.	DÉSIGNATION	LONGUEUR	PC.
	GFP01-0932	Planche alvéolaire	932 mm	12
	GFP01-0451	Planche alvéolaire	451 mm	36
	GFP004-0932	Cadre	932 mm	2
	GFP004-0451	Cadre	451 mm	6
	GFP006-0742	Profilé d'angle 135 degrés	742 mm	8
	FG01	Patins en plastique		96
	FG05	Clips de serrage pour profilé 135 degrés		16
	FG02	Embout pour profilé 135 degrés		8
	BS 4,2x16	Vis à tôle 4,2 x 16 mm		304

Liste de pièces pour potager surélevé SONJA 219

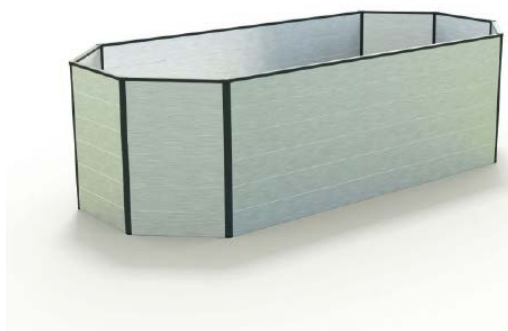

Illustration	N° D'ART.	DÉSIGNATION	LONGUEUR	PC.
	GFP01-1445	Planche alvéolaire	1445 mm	12
	GFP01-0451	Planche alvéolaire	451 mm	36
	GFP004-1445	Cadre	1445 mm	2
	GFP004-0451	Cadre	451 mm	6
	GFP006-0742	Profilé d'angle 135 degrés	742 mm	8
	FG01	Patins en plastique		96
	FG05	Clips de serrage pour profilé 135 degrés		16
	FG02	Embout pour profilé 135 degrés		8
	BS 4,2x16	Vis à tôle 4,2 x 16 mm		304

Liste de pièces pour potager surélevé SONJA 264

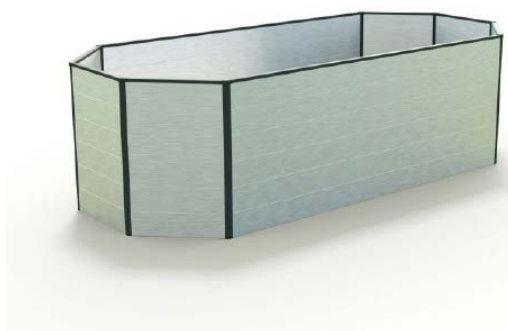

Illustration	N° D'ART.	DÉSIGNATION	LONGUEUR	PC.
	GFP01-1895	Planche alvéolaire	1895 mm	12
	GFP01-0451	Planche alvéolaire	451 mm	36
	GFP004-1895	Cadre	1895 mm	2
	GFP004-0451	Cadre	451 mm	6
	GFP006-0742	Profilé d'angle 135 degrés	742 mm	8
	FG01	Patins en plastique		96
	FG05	Clips de serrage pour profilé 135 degrés		16
	FG02	Embout pour profilé 135 degrés		8
	BS 4,2x16	Vis à tôle 4,2 x 16 mm		304

Liste de pièces pour potager surélevé XENA 299

Illustration	N° D'ART.	DÉSIGNATION	LONGUEUR	PC.
	GFP01-1132	Planche alvéolaire	1132 mm	24
	GFP01-0451	Planche alvéolaire	451 mm	36
	GFP01-1132	Planche alvéolaire - paroi intermédiaire	1132 mm	6
	GFP004-1132	Cadre	1132 mm	5
	GFP004-0451	Cadre	451 mm	6
	GFP006-0742	Profilé d'angle 135 degrés	742 mm	8
	GFP003-0742	Support en T	742 mm	2
	FG01	Patins en plastique		132
	FG05	Clips de serrage pour profilé d'angle		16
	FG07	Clips de serrage pour support en T		4
	FG02	Embout pour profilé d'angle		8
	FG03	Embout pour support en T		2
	BS 4,2x16	Vis à tôle 4,2 x 16 mm		416

Les planches de la paroi intermédiaire sont livrées en alu naturel, en deuxième choix.

Liste de pièces pour potager surélevé XENA 361

Illustration	N° D'ART.	DÉSIGNATION	LONGUEUR	PC.
	GFP01-1445	Planche alvéolaire	1445 mm	24
	GFP01-0451	Planche alvéolaire	451 mm	36
	GFP01-1132	Planche alvéolaire - paroi intermédiaire	1132 mm	6
	GFP004-1445	Cadre	1445 mm	4
	GFP004-1132	Cadre	1132 mm	1
	GFP004-0451	Cadre	451 mm	6
	GFP006-0742	Profilé d'angle 135 degrés	742 mm	8
	GFP003-0742	Support en T	742 mm	2
	FG01	Patins en plastique		132
	FG05	Clips de serrage 135 degrés		16
	FG07	Clips de serrage pièce en T		4
	FG02	Embout pour profilé d'angle 135 degrés		8
	FG03	Embout pour support en T		2
	BS 4,2x16	Vis à tôle 4,2 x 16 mm		416







Les planches de la paroi intermédiaire sont livrées en alu naturel, en deuxième choix.

Liste de pièces pour potager surélevé XENA 451

Illustration	N° D'ART.	DÉSIGNATION	LONGUEUR	PC.
	GFP01-1895	Planche alvéolaire	1895 mm	24
	GFP01-0451	Planche alvéolaire	451 mm	36
	GFP01-1132	Planche alvéolaire - paroi intermédiaire	1132 mm	6
	GFP004-1895	Cadre	1895 mm	4
	GFP004-1132	Cadre	1132 mm	1
	GFP004-0451	Cadre	451 mm	6
	GFP006-0742	Profilé d'angle 135 degrés	742 mm	8
	GFP003-0742	Support en T	742 mm	2
	FG01	Patins en plastique		132
	FG05	Clips de serrage 135 degrés		16
	FG07	Clips de serrage pièce en T		4
	FG02	Embout pour profilé de 135 degrés		8
	FG03	Embout pour support en T		2
	BS 4,2x16	Vis à tôle 4,2 x 16 mm		416

Les planches de la paroi intermédiaire sont livrées en alu naturel, en deuxième choix.

Liste de pièces pour potager surélevé ELISABETH 225







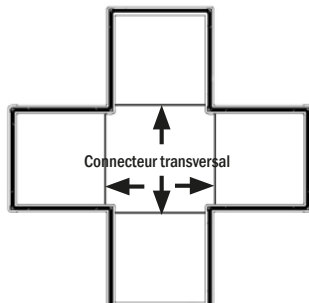

Illustration	N° D'ART.	DÉSIGNATION	LONGUEUR	PC.
	GFP01-0707	Planche alvéolaire	707 mm	72
	GFP004-0707	Rampe d'appui	707 mm	12
	GFP002-0742	Montants d'angle à 90 degrés	742 mm	12
	FG01	Patins en plastique		144
	FG07	Plaque de serrage 90 degrés		24
	FG04	Cache poignée 90 degrés		12
	BS 4,2x16	Vis à tôle 4,2 x 16 mm		456

Remarque

Le modèle Erika est en outre équipé de connecteurs pour éviter que la construction ne s'écarte du sol. Deux pièces sont montées à cet effet sur la deuxième et la cinquième rangée de planches. La position est indiquée sur le croquis ci-contre.



Liste de pièces pour potager surélevé ELISABETH 269







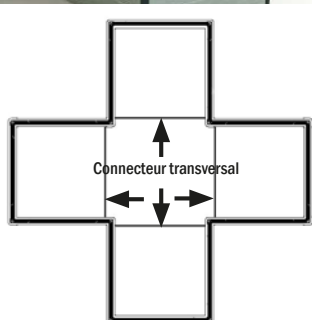





Illustration	N° D'ART.	DÉSIGNATION	LONGUEUR	PC.
	GFP01-0932	Planche alvéolaire	932 mm	48
	GFP01-0707	Planche alvéolaire	707 mm	24
	GFP004-0932	Cadre	932 mm	8
	GFP004-0707	Cadre	707 mm	4
	GFP002-0742	Profilés d'angle à 90 degrés	742 mm	12
	FG01	Patins en plastique		144
	FG07	Clips de serrage pour profilé 90 degrés		24
	FG04	Embout pour profilé d'angle 90 degrés		12
	BS 4,2x16	Vis à tôle 4,2 x 16 mm		456

Remarque : le

modèle Erika est en outre équipé de connecteurs pour éviter que la construction ne s'écarte du sol. Deux pièces sont montées à cet effet sur la deuxième et la cinquième rangée de planches. La position est indiquée sur le croquis ci-contre.



Liste de pièces pour potager surélevé INES

Illustration	N° D'ART.	DÉSIGNATION	LONGUEUR	PC.
	GFP01-0707	Planche alvéolaire	707 mm	72
	GFP01-0451	Planche alvéolaire	451 mm	24
	GFP004-0707	Cadre	707 mm	12
	GFP004-0451	Cadre	451 mm	4
	GFP002-0742	Profilés d'angle à 90 degrés	742 mm	8
	GFP006-0742	Profilé d'angle 135 degrés	742 mm	8
	FG01	Patins en plastique		144
	FG07	Clips de serrage pour profilé 90 degrés		16
	FG05	Clips de serrage pour profilé 135 degrés		16
	FG04	Embout pour profilé d'angle 90 degrés		8
	FG02	Embout pour profilé d'angle 135 degrés		8
	BS 4,2x16	Vis à tôle 4,2 x 16 mm		608

Remarque

Le modèle Erika est en outre équipé de connecteurs pour éviter que la construction ne s'écarte du sol. Deux pièces sont montées à cet effet sur la deuxième et la cinquième rangée de planches. La position est indiquée sur le croquis ci-contre.

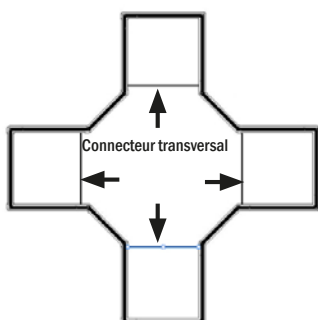

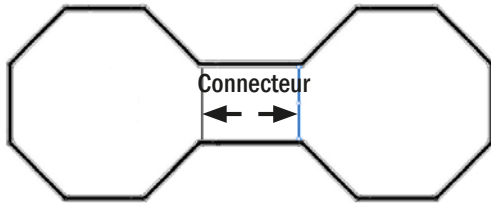
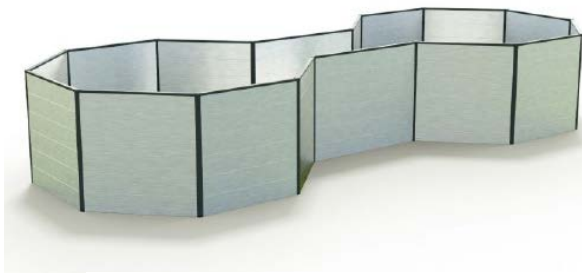

Liste de pièces pour plate-bande surélevée SABINE 331

Illustration	N° D'ART.	DÉSIGNATION	LONGUEUR	PC.
	GFP01-0451	Planche alvéolaire	451 mm	84
	GFP01-0932	Planche alvéolaire	932 mm	12
	GFP004-0451	Cadre	451 mm	14
	GFP004-0932	Cadre	932 mm	2
	GFP006-0742	Profilé d'angle 135 degrés	742 mm	16
	FG01	Patins en plastique		192
	FG05	Clips de serrage		32
	FG02	Embout		16
	BS 4,2x16	Vis à tôle 4,2 x 16 mm		608

Remarque

Le modèle SABINE est en outre équipé de connecteurs pour éviter que la construction ne s'écarte du sol. Deux pièces sont montées à cet effet sur la deuxième et la cinquième rangée de planches. La position est indiquée sur le croquis ci-contre.

Liste de pièces du potager surélevé SABINE 455

Illustration	N° D'ART.	DÉSIGNATION	LONGUEUR	PC.
	GFP01-0707	Planche alvéolaire	707 mm	84
	GFP01-0932	Planche alvéolaire	932 mm	12
	GFP004-0707	Cadre	707 mm	14
	GFP004-0932	Cadre	932 mm	2
	GFP006-0742	Profilé d'angle 135 degrés	742 mm	16
	FG01	Patins en plastique		192
	FG05	Clip de serrage		32
	FG02	Embout		16
	BS 4,2x16	Vis à tôle 4,2 x 16 mm		608

Remarque

Le modèle SABINE est en outre équipé de connecteurs pour éviter que la construction ne s'écarte du sol. Deux pièces sont montées à cet effet sur la deuxième et la cinquième rangée de planches. La position est indiquée sur le croquis ci-contre.

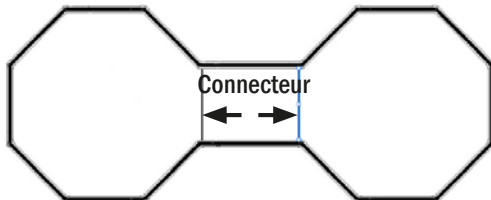

Liste de pièces pour bac surélevé TINA

Illustration	N° D'ART.	DÉSIGNATION	LONGUEUR	PC.
	GFP01-0451	Planche alvéolaire	451 mm	192
	GFP01-0932	Planche alvéolaire	932 mm	36
	GFP004-0451	Cadre	451 mm	26
	GFP004-0932	Cadre	932 mm	26
	GFP006-0742	Profilé d'angle 135 degrés	742 mm	32
	FG01	Patins en plastique		384
	FG05	Clips de serrage		64
	FG02	Embout		32
	BS 4,2x16	Vis à tôle 4,2 x 16 mm		1216

Remarque

Le modèle SABINE est en outre équipé de connecteurs pour éviter que la construction ne s'écarte du sol. Deux pièces sont montées à cet effet sur la deuxième et la cinquième rangée de planches. La position est indiquée sur le croquis ci-contre.

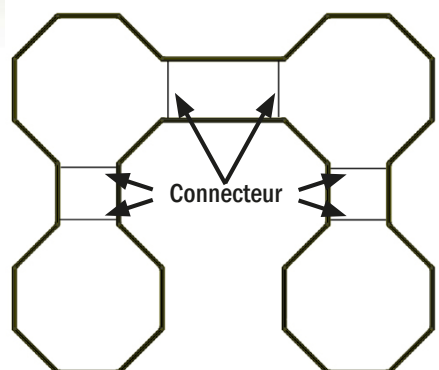

Étape 1 - Montage des patins en plastique sur les planches
Étape 2 - Montage du clip de serrage en bas sur les profilés d'angle

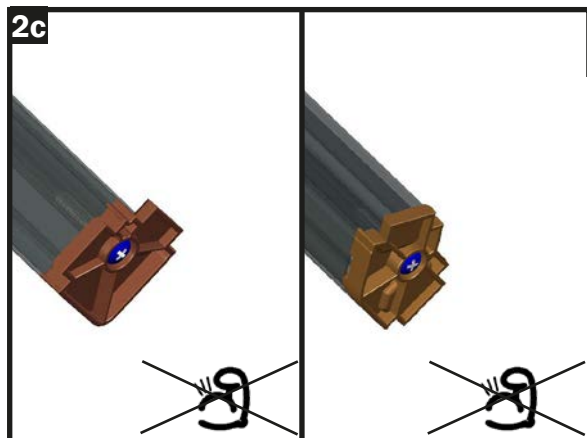
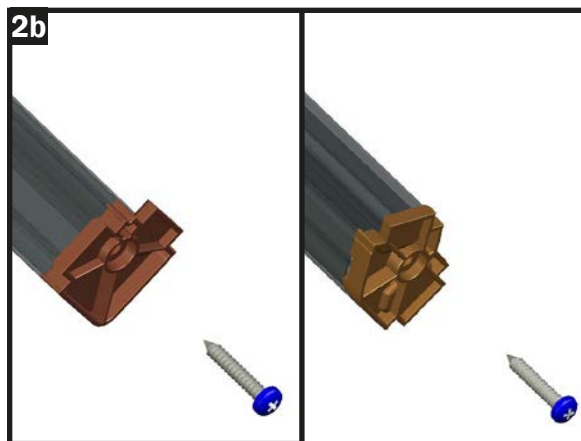
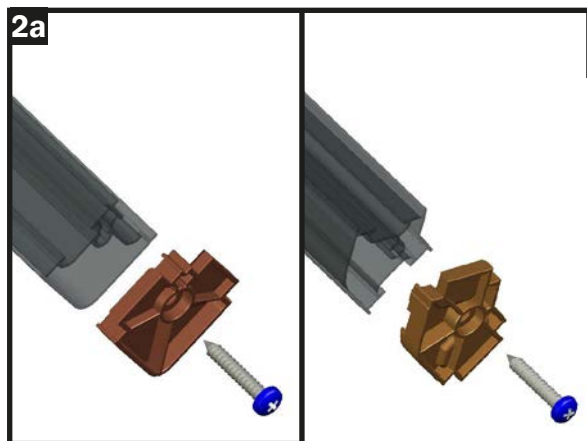
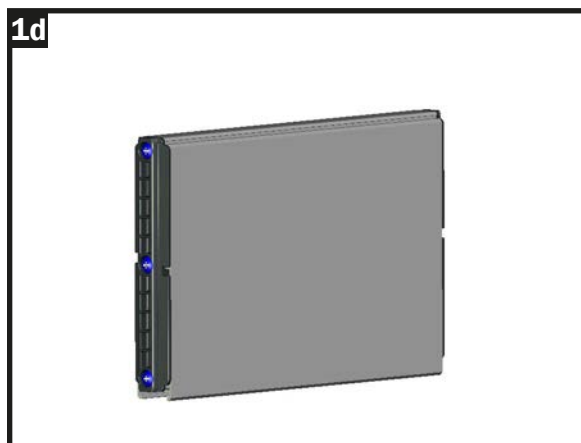
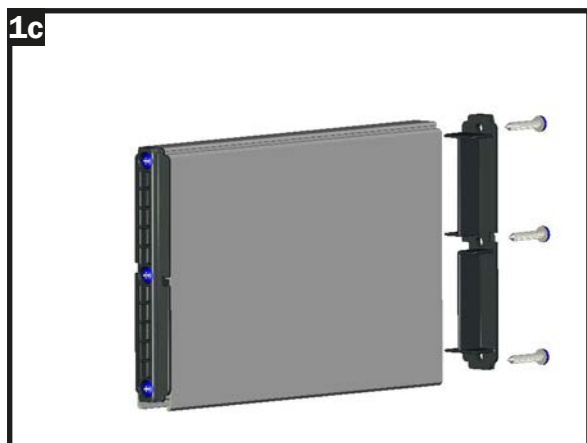
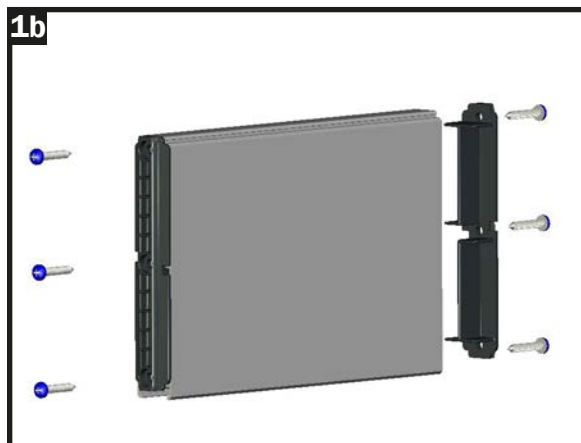
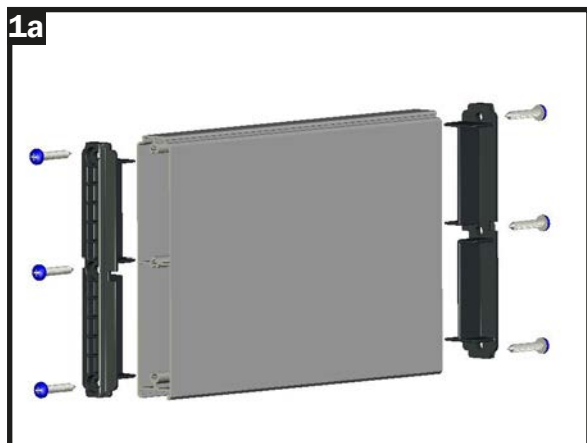

Étape 3 - Placer les planches dans les profilés d'angle

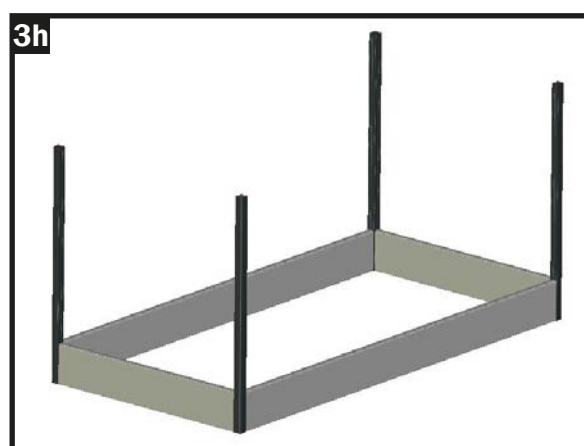
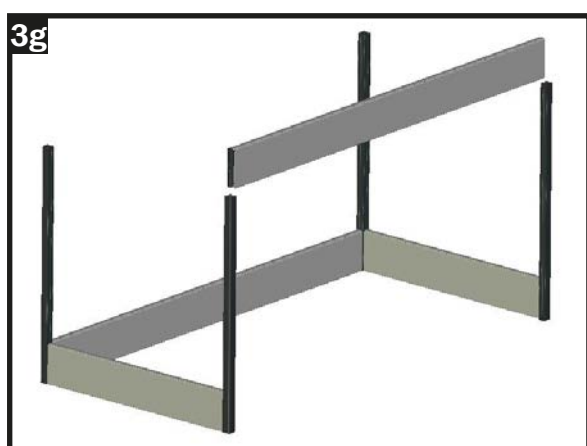
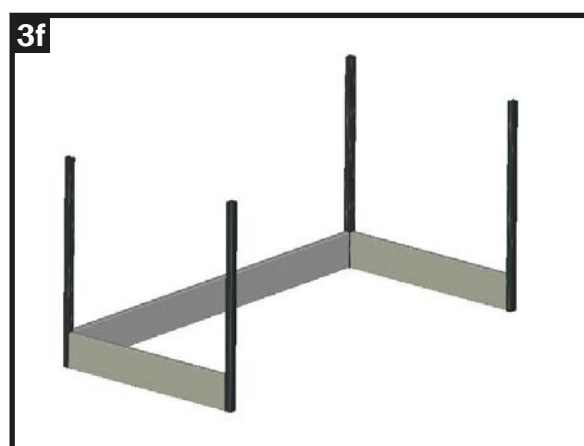
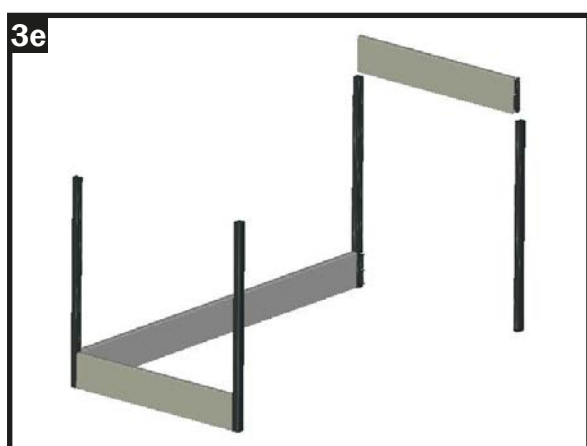
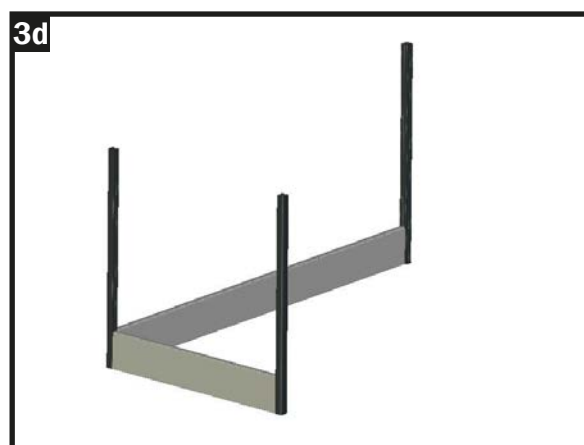

Étape 3 - Placer les planches dans les profilés d'angle
Étape 4 - Emboîter les cadres

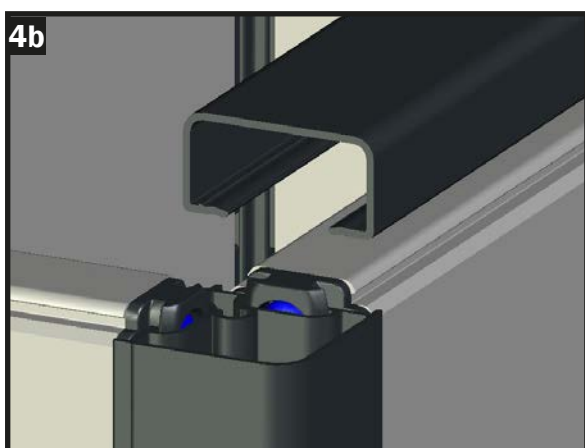
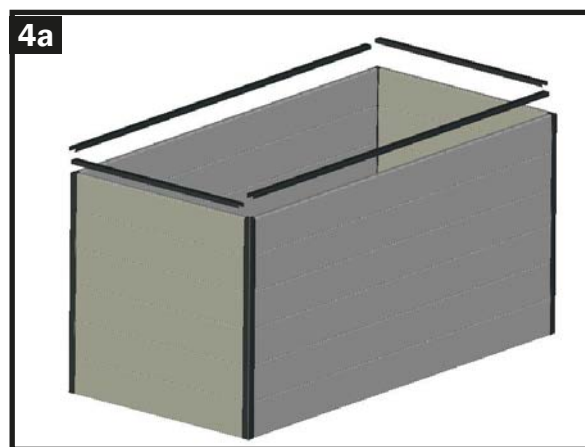
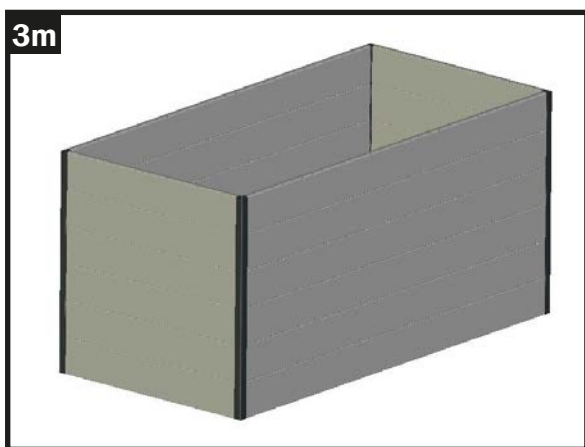
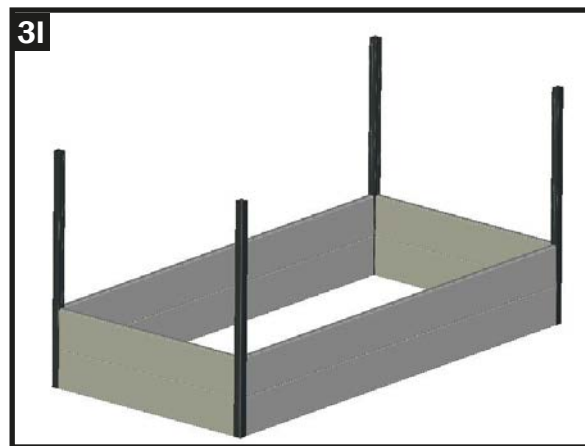
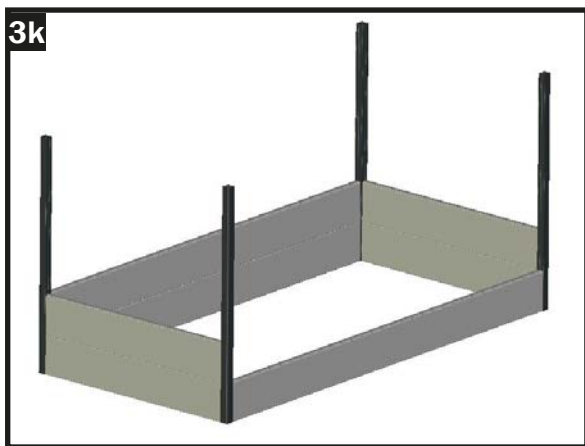
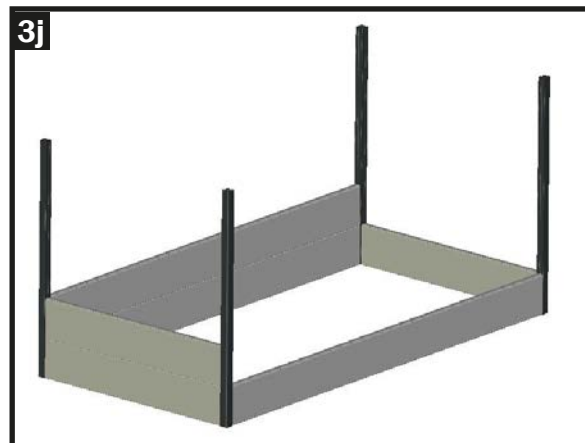
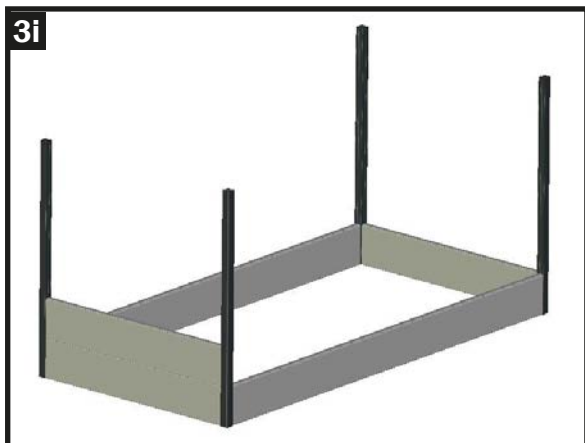

Étape 4 - Clipser les cadres

Étape 5 - Visser le clip de serrage en haut et ensuite clipser l'embout en haut

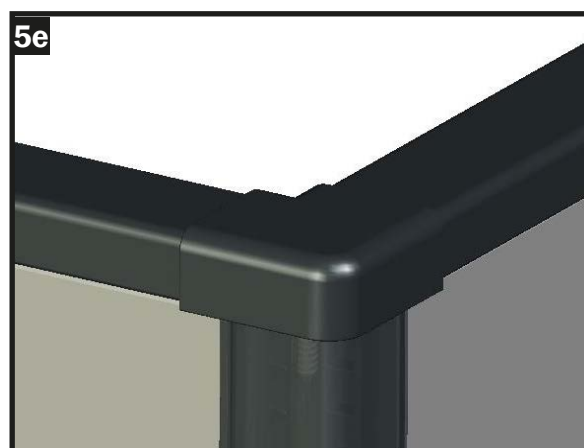
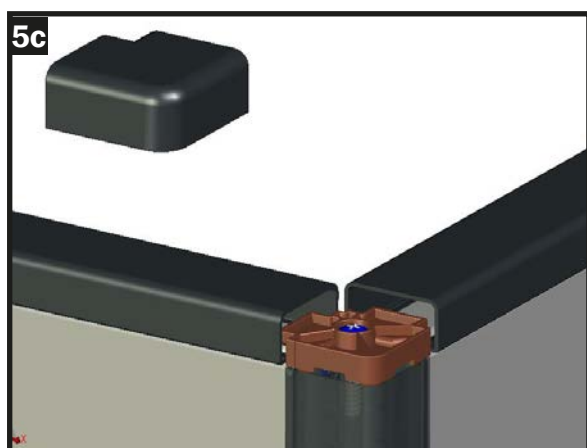
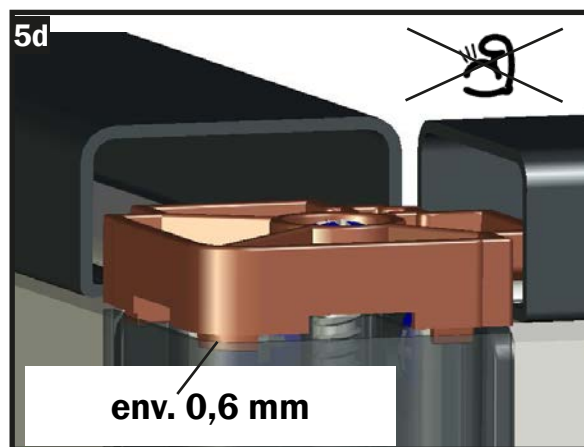
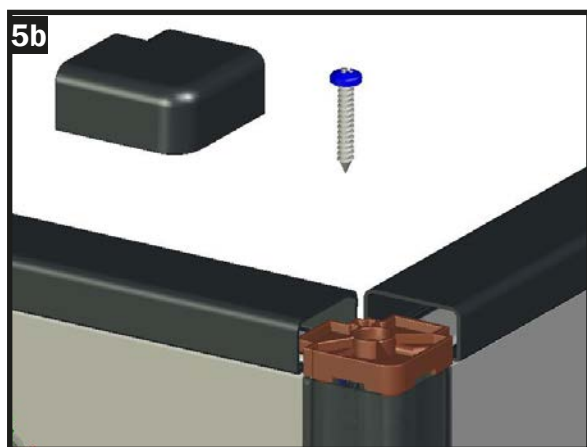
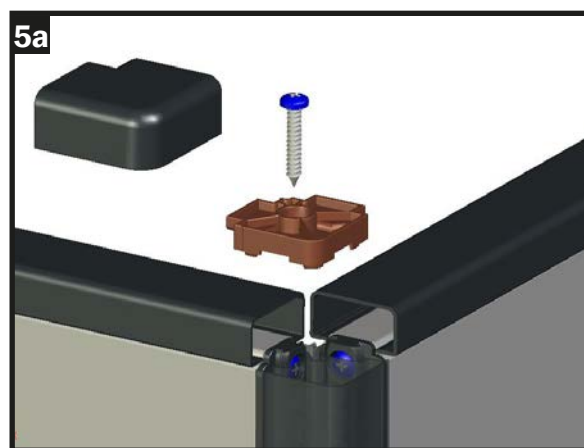
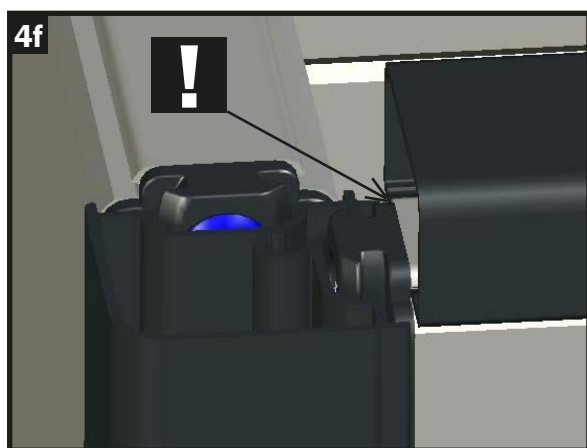
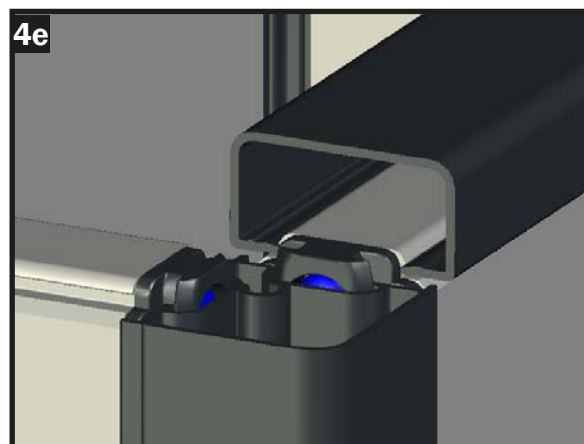

Montage de la protection anti-limaces (disponible comme accessoire)

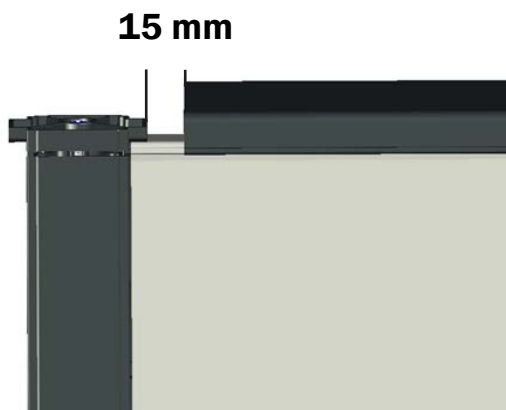

Côté intérieur

En supplément, la protection contre les escargots doit être fixée à l'aide des vis auto perceuses fournies sur les côtés gauche et droit de cette languette. Cela ne doit être fait qu'après la mise en place des embouts !

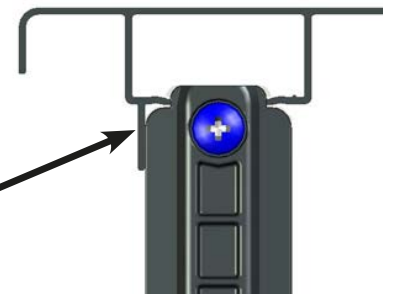

Montage de l'ancrage au sol (disponible en tant qu'accessoire)

Se monte à l'intérieur !

Visser les équerres fournies à chaque coin à l'aide des vis autoperceuses fournies.

L'équerre doit être placée de manière à ce qu'elle soit au même niveau que la partie inférieure du lit surélevé.

Après le positionnement définitif et l'alignement du potager surélevé, celui-ci est ancré au sol à l'aide des piquets correspondants, de manière à ce qu'il ne glisse pas lors du remplissage.

Attention :

Le nombre d'équerres livrées dépend de la taille ou de la forme du parterre surélevé. Veuillez-vous assurer que la répartition est aussi uniforme que possible.

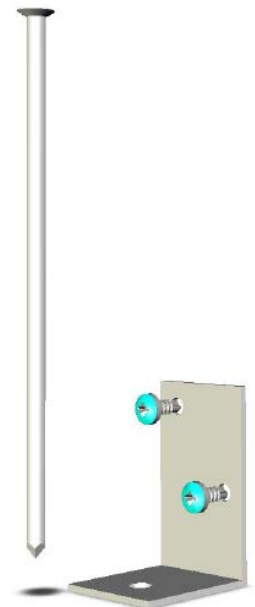

Disposition

Éliminer les emballages



Éliminer l'emballage selon le type : du carton aux déchets de papier, des films de protection aux matériaux recyclables.

Se débarrasser du produit

– Disposer du produit conformément aux lois et règlements en vigueur dans votre pays.

Garantie en cas de réclamations/contestations:

Malgré le soin apporté à la production et à l'expédition, il peut arriver qu'une réclamation soit formulée. C'est pourquoi nous vous demandons votre soutien dans ce cas, afin qu'une livraison ultérieure et/ou une nouvelle livraison des pièces manquantes ou défectueuses puisse avoir lieu le plus rapidement possible.

C'est pourquoi, afin de garantir un montage sans problème, nous recommandons de contrôler l'intégralité et l'intégrité de la marchandise livrée à l'aide de la liste de pièces fournie avant le montage.

Si vous constatez que des pièces manquent ou sont endommagées, nous vous prions de nous communiquer les pièces nécessaires par e-mail afin que nous puissions procéder à une nouvelle livraison dans les meilleurs délais.

La garantie ne couvre que le remplacement gratuit de la pièce défectueuse ou défectueuse. Les frais consécutifs ou supplémentaires ne sont pas compris dans l'étendue de la garantie, notamment les frais de livraison et de montage ou de transformation.

Pour information, voici la base juridique sur laquelle nous nous appuyons, en tant que fournisseur, ainsi que nos clients :

Sécurité des produits

La garantie désigne le droit à l'absence de défaut d'une marchandise dont disposent les clients et les acheteurs. Les défauts au moment de l'achat peuvent être de nature très différente :

- ⊖ La fonction promise et attendue n'est pas remplie.
- ⊖ Le produit ne correspond pas à la taille indiquée et achetée.
- ⊖ L'état extérieur présente des défauts.

Si un tel défaut se révèle, la garantie s'applique pendant une période de deux ans. L'acheteur peut signaler ce défaut au vendeur par le biais d'une réclamation et demander une réparation. En revanche, un vendeur n'est pas tenu de procéder à un échange.

Quels sont les droits d'un acheteur en cas de réclamation ?

La loi définit précisément les droits et les recours dont disposent les acheteurs en cas de réclamation. Les acheteurs doivent savoir que la loi divise les droits en deux étapes successives. Cela signifie en clair que si un acheteur fait une réclamation, il ne peut pas immédiatement résilier le contrat de vente. Il ne peut pas non plus demander immédiatement des dommages et intérêts sous forme financière, même si la loi mentionne ce droit. En cas de réclamation, le vendeur doit d'abord avoir la possibilité d'effectuer des réparations. Cela se fait par exemple via...

- ⊖ une réparation.
- ⊖ un échange.

Ce n'est que si le vendeur laisse passer un délai fixé et ne donne pas suite au droit à la réparation résultant de la réclamation que les acheteurs peuvent, dans un deuxième temps, résilier le contrat de vente ou demander une compensation financière.

Sur la base des bases légales, les règles suivantes s'appliquent:

- ➔ Les droits à la garantie se limitent au remplacement de matériel défectueux ou manquant.
- ➔ Les compensations financières ne sont effectuées sans exception que si nous ne pouvons pas remédier au défaut par un échange !
- ➔ Les éléments défectueux qui ont déjà été montés ou peints ne peuvent pas être échangés.
- ➔ Toute autre revendication est exclue !